



# MÜCHER DICHTUNGEN®

UNTERNEHMEN



## TIEFBAU

TIEFBAU



## INDUSTRIE

INDUSTRIE

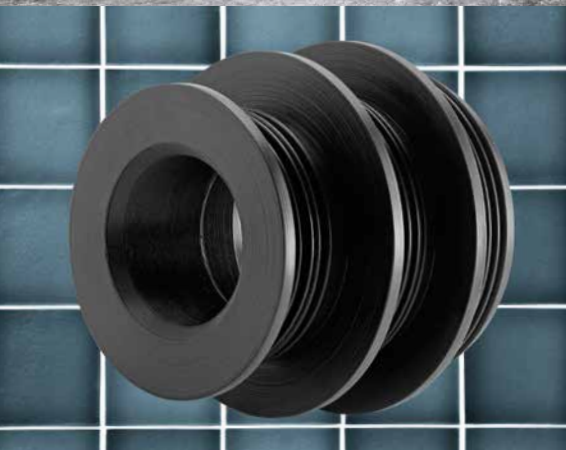

## HAUSTECHNIK

HAUSTECHNIK

### Technischer Prospekt

[www.muecher.com](http://www.muecher.com) 



MÜCHER  
PRODUKT-FINDER

ROHRMAßE

<b>UNTERNEHMEN</b>	<b>03</b>	Anschlussdichtung für Wellrohre	64
Über Mücher	03	Bohrkrone	65
Das Mücher-Versprechen	04	Ringraumdichtung RRD M40	66
<b>ALLEINSTELLUNGSMERKMALE</b>		Ringraumdichtung RRD M140	68
TOX®-Verfahren	05	Bohring (B-Ring)	70
Innovatives Spann-Verschluss-System	06	<b>ZUBEHÖR</b>	
„CLIP-IN“-Gummiprofil mit Führungsrillen	07	Anti-Klapper-Ring	72
<b>MATERIALSPEZIFIKATIONEN</b>		Frostschutz-Einsatz für Straßenkappen	74
Edelstähle	08	Gleitmittel MGM	76
Kautschuk-Elastomere	09	Endkappe MEK	78
<b>GEPRÜFTE QUALITÄT</b>		<b>INDUSTRIE</b>	<b>80</b>
QM System   CE-Kennzeichnung	11	<b>KUPPLUNGEN</b>	
Allgemeine bauaufsichtliche Zulassung	11	FKM-Kupplung RESISTOR	82
Bauproduktenverordnung   DIN EN 16397	12	Multi-Verbinder TRANSFER	84
<b>TIEFBAU</b>	<b>13</b>	Übergangskupplung Canada Plus MSC, Typ 2B für alle Rohrwerkstoffe	86
<b>KUPPLUNGEN &amp; ADAPTER</b>		Adapterkupplung MAC	88
Multikupplung GENIUS	14	Kupplung MDC	90
Kupplung Canada Plus MC, Typ 2A für Steinzeugrohre	16	<b>HAUSTECHNIK</b>	<b>92</b>
Kupplung Canada Plus MSC, Typ 2B für Steinzeugrohre	18	<b>INNENLIEGENDE VERBINDUNGEN</b>	
Übergangskupplung Canada Plus MSC, Typ 2B mit Ausgleichsringen für alle Rohrwerkstoffe	20	Reduzierstück MRS mit DIBt Zulassung <b>Neu!</b>	94
BML-Verbinder	24	Anschlussstück HT-SML mit DIBt Zulassung <b>Neu!</b>	96
Übergangskupplung Canada TITAN XL	26	Anschlussstück HT-SIPHON <b>Neu!</b>	98
Reparaturkupplung EASY-REP MER	30	Steckadapter MSA mit DIBt Zulassung <b>Neu!</b>	100
Adapterkupplung MAC	32	Gummiadapter MGA mit DIBt Zulassung	102
Kupplung MDC	36	Kombiadapter MKA mit DIBt Zulassung	106
Steckadapter MSA mit DIBt Zulassung <b>Neu!</b>	38	Handwerkerring MHR mit DIBt Zulassung	117
<b>DICHTRINGE</b>		<b>AUSSENLIEGENDE VERBINDUNGEN</b>	
Rollring MRR	40	Adapterkupplung MAC	118
Passring (P-Ring)	42	Kupplung MDC	120
Übergangspassring	44	Kupplung Canada Plus MSC	122
Muffenpassring	46	Multikupplung GENIUS	124
Übergangsring (Ü-Ring)	48	<b>SPEZIAL VERBINDUNGEN</b>	
Anschlussring (A-Ring)	50	Flexibler Abzweig MFA	126
Dichtung für Beton-Fußrohre MULTI-STEP	52	Flexibler Bogen MFB	128
<b>DICHTUNGEN FÜR BETON</b>		Endkappe MEK	130
Keilgleitdichtung MKG	54	Rollring MRR	132
BKL-Dichtelement	56	Gleitmittel MGM	134
Zwischenring für Straßenablauf	58	<b>ROHRMAßE</b>	<b>136</b>
<b>ANSCHLUSS-SYSTEME</b>		Rohraußendurchmesser Tiefbau   Haustechnik	136
Anschlusselement TWISTEE®	60		
Anschlusselement T-FLEX	62		



## ÜBER MÜCHER

Seit 1955 entwickelt, produziert und vertreibt Mücher Kupplungen und Dichtungen für alle Rohrwerkstoffe der drucklosen Abwassertechnik. Immer dann, wenn zwei Rohre mit unterschiedlichen Außendurchmessern oder Werkstoffen verbunden werden müssen, kommen Mücher Produkte zum Einsatz. Dabei wird eine individuelle Problemsituation fachgerecht beraten und eine zuverlässige und langlebige Lösung gefunden.

Lag die Kernkompetenz zunächst überwiegend im Bereich Tiefbau, so sind heute die Bereiche Industrie- und Gebäudetechnik sowie die Haustechnik hinzugekommen.

Durch die enge technische Zusammenarbeit mit den Rohrherstellern und die langjährige Präsenz am Markt ist eine Produktpalette entstanden, die nahezu für jede Anschluss-situation eine zuverlässige, dichte und normgerechte Verbindung bietet. Insbesondere die Dichtungstechnik der Reparatur- und Übergangssituation erfordert umfangreiche Kenntnisse über die anzuschließenden Rohrwerkstoffe und deren Verbindungssysteme.

**Insbesondere im Bereich der Sonderanfertigung für unterschiedlichste Rohrverbindungen findet Mücher mit seiner über 60-jährigen Erfahrung stets das richtige Dichtsystem, produziert die Sonderanfertigung und liefert sie direkt an die Baustelle.**

Während der Großteil der Produkte am Hauptsitz des Unternehmens in Frechen bei Köln produziert werden, werden Sonderanfertigungen für den britischen Markt auch in Sheffield, dem Sitz des Mücher-Tochterunternehmens Mission Rubber (UK) Ltd. produziert. Mücher Dichtungen liefert über seine Partnervertretungen in über 30 Länder.



**In Zusammenarbeit mit seinen Kunden entwickelt Mücher stets neue, innovative Lösungen und Produkte, die die Anwendersicherheit und die Qualität der unterirdischen und oberirdischen Rohrsysteme verbessern helfen.** Ein Beispiel für eine erfolgreiche Neuentwicklung ist die Multikupplung GENIUS.

Die Neuentwicklungen werden im eigenen Prüflabor auf die geforderten Eigenschaften der jeweiligen Norm geprüft. Dabei wird die Dichtung sowohl in ihren Materialeigenschaften als auch in ihren Funktionsanforderungen in der Wechselwirkung mit dem jeweiligen Rohrwerkstoff untersucht. **Bevor ein neues Produkt im Markt eingeführt wird, wird es an Baustellen auf seine Anwendungsfreundlichkeit und Betriebssicherheit überprüft.** So ist sichergestellt, dass nur Produkte, die den hohen Mücher-Qualitätsstandard erfüllen, das Mücher-Werk verlassen.

Bereits seit 1993 ist das Qualitätsmanagement nach DIN EN ISO 9001, in dem alle Prozessabläufe und Überwachungsschritte beschrieben sind, der Leitfaden für Produktion, Entwicklung und Vertrieb. Die ständige Weiterentwicklung dieses QM-Systems gehört zu den strategischen Zielen von Mücher.

## DAS MÜCHER-VERSPRECHEN

FASST DIE KERNKOMPETENZEN DES UNTERNEHMENS ZUSAMMEN.



### BERATUNG

**Vertrauen Sie uns – wir beraten Sie richtig!**

**Sowohl die technische als auch die kaufmännische Beratung hat bei Mücher oberste Priorität.** Unser eigener Anspruch ist es, unseren Kunden Lösungen anzubieten, die sowohl technisch zuverlässig als auch wirtschaftlich nachhaltig sind. Die Kompetenz unseres Verkaufs- und Technik-Teams wird durch Schulungen und Weiterbildung in Fragen der Dichtungstechnik auf dem aktuellsten Stand gehalten.

Der Leitfaden zur permanenten Verbesserung unserer Beratungsleistungen bildet unser QM-System nach DIN EN ISO 9001, das bereits seit über 20 Jahren in allen Bereichen des Unternehmens eingeführt ist.

### LIEFERUNG

**Heute bestellt – am nächsten Morgen geliefert!**

Dringende Bestellungen werden bereits am nächsten Morgen ans Lager des Baustoff-Fachhändlers oder direkt an die Baustelle geliefert. So werden die Abläufe von der Beratung über die Produktion bis hin zur Anlieferung in kürzester Zeit realisiert.

### INNOVATION

**Unsere Innovationen helfen Problemsituationen besser zu lösen!**

Neue Produkte zu entwickeln und bestehende Produkte durch zukunftsweisende Verfahren in ihrer Lebensdauer zu verbessern, ist unser nachhaltiges Unternehmensziel. Beispielhaft ist die erstmalige Anwendung der TOX®-Technologie in der Abwassertechnik. Das TOX®-Verfahren sichert den Korrosionsschutz der Edelstahl-Bauteile und erhöht dadurch die Lebensdauer der Kupplungen.

**Die Innovationskraft von Mücher schafft permanent neue Produkte, die dazu beitragen, Problemsituationen an den Baustellen besser zu lösen.**

### VERFÜGBARKEIT

**100%-ige Lieferfähigkeit schafft Vertrauen!**

Wir haben unsere gesamte Produktpalette in hohen Stückzahlen ständig für Sie am Lager. Dies beinhaltet sowohl Standardartikel mit hohem Umschlag, als auch Sonderartikel. Das Herzstück unseres Unternehmens ist die Produktion. **Hier werden speziell auf Kundenwunsch Übergangskupplungen und Ausgleichsringe sowie Sonderdichtungen termingerecht auf Maß produziert.**

Die 100%ige Verfügbarkeit & Lieferfähigkeit erlaubt es uns, für jedes Problem der drucklosen Abwassertechnik eine fachgerechte Lösung anzubieten!

### SICHERHEIT

**Mit Mücher sind Sie auf der sicheren Seite!**

Alle unsere Produkte entsprechen den gültigen DIN- und EN-Normen sowie nationalen und europäischen Zulassungen. **Wo Mücher drauf steht, ist Sicherheit für den Anwender drin.**

Seit 1955 ist die Dichtung am und im Rohr die Kernkompetenz von Mücher. Dieses Kerngeschäft ist bis heute unsere Verpflichtung. Von der Auswahl der eingesetzten Materialien und ihrer Verarbeitung in unserer Produktion bis hin zur lückenlosen Überprüfung unserer versandten Produkte werden alle unsere Prozesse in unserem QM-System dokumentiert und ständig verbessert.

**Dieses Qualitätsversprechen gibt dem Baustoff-Fachhandel, dem Bauunternehmer und dem Auftraggeber die Sicherheit, mit dem eingebauten Mücher-Produkt eine langlebige und zuverlässige Lösung zu schaffen!**



## INNOVATIONEN

Kupplungen und Dichtungen von Mücher werden permanent in Produktdesign und Dichtwerkstoffen weiterentwickelt. Sie zeichnen sich durch ihre innovative Qualität, Langlebigkeit und Anwenderfreundlichkeit aus. **Unsere Innovationen stecken im Detail.**

## TOX<sup>®</sup>-VERFAHREN

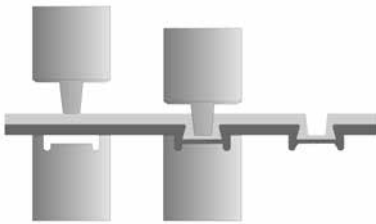

Bei dem bisher üblichen Schweißen der Edelstahl-Verbindungen kann es infolge der Wärmebehandlung zu interkristalliner Korrosion (siehe ATV Blatt M168) kommen, da das Gefüge des Edelstahls angegriffen wird. Daher verwenden wir für unsere Canada Plus Kupplungen das

### TOX<sup>®</sup>-Verfahren (Durchsetzfügen)

Die Verbindung der Spanneinheit mit dem Scherband wird durch einen Stauch-Pressvorgang erreicht - und zwar ohne Beschädigung der Oberfläche, nur durch Verdrängen und Verformen. Durch das Verdichten des Materials an der Verbindungsstelle wird der Stahl fester und es tritt keine mechanische Kerbwirkung auf. Das ausgezeichnete dynamische Verhalten bleibt dabei voll erhalten. Durch den Verzicht auf die Wärmebehandlung erhöht sich die Korrosionsresistenz.

Eigenschaften	TOX <sup>®</sup> -Rundpunkt	Schweißpunkt
Korrosion	keine	ja
Gefügeveränderung	keine	ja
Dynamische Belastbarkeit	optimal	weniger gut
Statische Belastbarkeit	gut	sehr gut
Energieaufwand	gering	sehr hoch
Umweltfreundliche Herstellung	sehr gut	schlecht (Dämpfe)

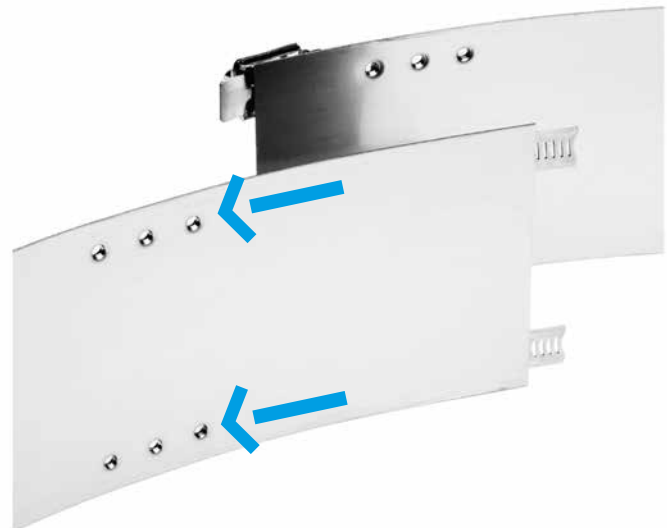
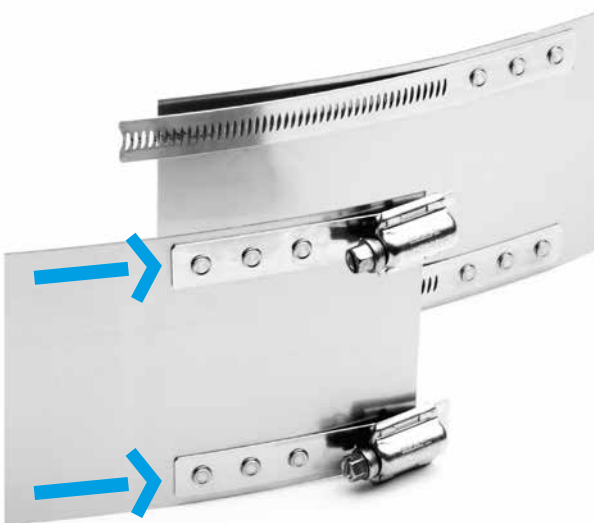

## SALZSPRÜHTEST ZEIGT UNTERSCHIEDLICHE KORROSIONSRÉSISTENZEN

Im Salzsprühtest nach DIN 50 021 SS (neutral) wurde die unterschiedliche Korrosionsresistenz der geschweißten und der getoxten Verbindung miteinander verglichen.

### Prüfzeugnis Nr. 22000197 MPA NRW

Bereits nach wenigen Tagen zeigte sich an den durch Schweißpunkte verbundenen Probekörpern deutliche Kontaktkorrosion.

Die getoxten (mechanisch verbundenen) Edelstahlbänder zeigten nach 504 Stunden (Testende nach 3 Wochen) keinerlei Korrosion an den Verbindungsstellen.

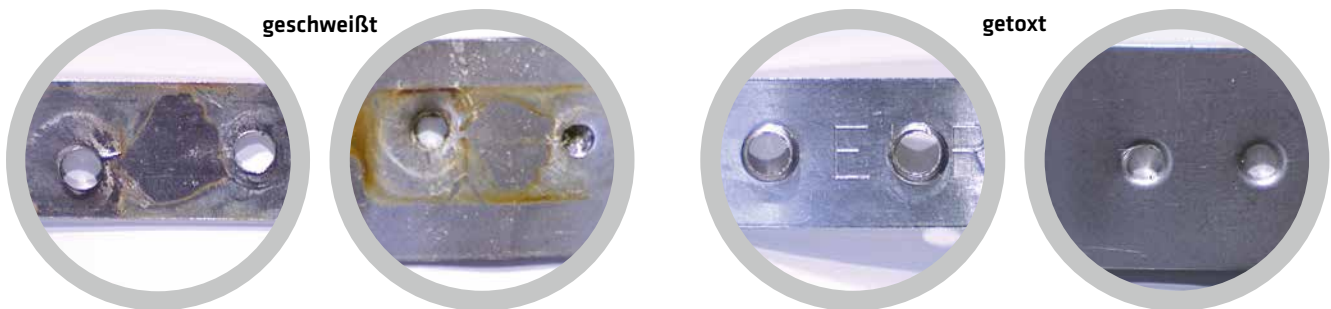

## INNOVATIVES SPANN-VERSCHLUSS-SYSTEM

Das innovative Spann-Verschluss-System wird bei allen Muecher-Kupplungen ab der Größe 635 eingesetzt. Bei diesen Kupplungen müssen große Drehmomente aufgebracht werden, um die zuverlässige Dichtwirkung über den gesamten Umfang des Gummi-Profiles zu gewährleisten.

Das Spann-Verschluss-System aus rostfreiem V2A-Edelstahl, alternativ V4A-Edelstahl, wird bei den beiden Spannbändern angewandt und sorgt so für die notwendige Verpressung und zuverlässige Abdichtung.

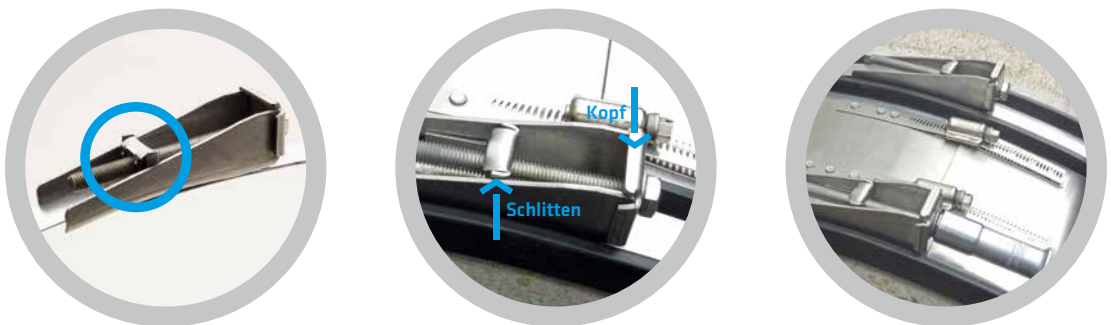

Ziel der Weiterentwicklung war die Vereinfachung der Montage und die Verkürzung der Einbauzeit. Der neue durch den Kopf laufende Schlitten sichert die volle Kraftübertragung und verhindert das „Kippen“ beim Anziehen.

So lässt sich die Schraube leicht mit einer Ratsche und Nuss anziehen und sorgt damit für eine deutliche Verkürzung der Montagezeit.

### Das innovative Spann-Verschluss-System bietet folgende Vorteile:

- Sicherheit durch breitere Spannbänder
- bessere Montage durch im Kopf laufenden Schlitten
- Verkürzung der Montagezeit
- kein Spezialwerkzeug notwendig



## „CLIP-IN“ – GUMMI-PROFIL MIT FÜHRUNGSRILLEN

Die Gummi-Profile der Mücher Kupplungen sind mit speziellen Führungsrillen ausgestattet.

Das Mücher „CLIP-IN“ Profil aus hochwertigem Kautschuk Elastomer nach DIN EN 681-1 führt und fixiert sowohl Spann- als auch Scherbänder ideal und sorgt somit für eine perfekte Positionierung.

Spann- und Scherbänder können so nicht mehr beim Baustellen-Handling verloren gehen.

Durch die richtige Positionierung der Edelstahlkomponenten wird die effektive Verpressung des Gummis unter dem Spannband sicher gestellt.

Darüber hinaus sorgen die Führungsrillen der Gummiprofile dafür, dass die Spannänder sich während des Transports und der Lagerhaltung nicht lösen können.



## EDELSTÄHLE

Neben den verschiedenen Elastomeren kommt bei vielen unserer Produkte Edelstahl zum Einsatz. In unserer Produktion verwenden wir verschiedene Qualitäten:

Standardmäßig wird ein V2A-Edelstahl nach DIN EN 10088-2 mit der Werkstoff Nr. 1.4301 verwendet. Alternativ bieten wir auch einen V4A-Edelstahl (Werkstoff Nr. 1.4404) an, der insbesondere in chloridhaltigen Böden eingesetzt wird.

Deutsche Werkstoff-Nr. (DIN EN 100 88)	Handelsname	Internationale Bezeichnungen	MASSEN-%			
			Kohlenstoff (C)	Chrom (Cr)	Nickel (Ni)	Molybdän (Mo)
1.4301	V2A	BS 304 / AISI 304	≤ 0,07	17,5-19,5	8,0-10,5	-
alternativ auch						
1.4307	V2A	BS 304 / AISI 304	≤ 0,03	17,5-19,5	8,0-10,0	-
1.4567	V2A	BS 304 / AISI 304	≤ 0,04	17,0-19,0	8,5-10,5	-
1.4404	V4A	BS 316 / AISI 316	≤ 0,03	16,5-18,5	10,0-13,0	2,0-2,5
alternativ auch						
1.4401	V4A	BS 316 / AISI 316	≤ 0,07	16,5-18,5	10,5-13,5	2,0-2,5
1.4571	V4A	BS 316 / AISI 316	≤ 0,08	16,5-18,5	10,5-13,5	2,0-2,5

Das Schweißen von nichtrostenden Stählen erfordert besondere Sorgfalt und Fachkenntnisse, da die Möglichkeit der interkristallinen Korrosion beachtet werden muss. Dabei kann durch punktuelle Chromverarmung an der Schweißstelle die Korrosionsbeständigkeit soweit abnehmen, dass Kornzerfall auftritt.

Mücher Dichtungen setzt bereits seit 2001 das innovative TOX<sup>®</sup>-Verfahren ein. Dadurch wird die Korrosion an der Verbindungsstelle vermieden.

### Weiterhin sind folgende Gesichtspunkte bei Edelstählen zu beachten:

- Durch metallisch blanke Oberflächen wird die Bildung von festen Ablagerungen vermieden.
- Auch in einer stark anaeroben Kanalatmosphäre ist eine getoxte Mücher-Kupplung korrosionsresistent.
- Edelstähle haben keine magnetische Eigenschaft. Sie können aber durch Bearbeitung, insbesondere durch Verformungen, ein leicht magnetisierbares Verhalten annehmen.



## KAUTSCHUK-ELASTOMERE

Gummi ist ein Werkstoff mit hoher Elastizität und großem Rückstellvermögen. In technischen Anwendungen wird dieser Werkstoff als Elastomer bezeichnet.

Als Basismaterial zur Herstellung dient Natur- oder Synthekautschuk. Eine Kautschukmischung enthält verschiedene Zusatzstoffe. Durch Hinzufügen von Wärme wird Kautschuk vulkanisiert. Dieser Prozess verleiht den Elastomeren ihr elastisches Verhalten. Verformungen innerhalb des elastischen Bereichs können beliebig oft durchgeführt werden, ohne dass der Elastomer seine ursprüngliche Form verändert. Sobald die Verformungskräfte nachlassen, geht das Elastomer nahezu in seine Ausgangsform zurück.



Elastomere sind gegen viele Säuren, Laugen und aromatische Kohlenwasserstoffe (Produkte der Erdöl- und Kohledestillation), die in häuslichen und industriellen Abwässern vorkommen, beständig. Um diese Beständigkeit einschätzen zu können, ist es für die Dichtungstechnik wichtig, die an der Dichtungsstelle herrschenden Bedingungen wie Konzentration des Mediums, Temperatur, Druck sowie die statische oder dynamische Beanspruchung zu kennen.

Einen idealen Elastomer-Werkstoff, der dem Angriff sämtlicher Gase und Flüssigkeiten widersteht, gibt es bis heute nicht. Man muss also aus der Vielzahl der Werkstoffe denjenigen auswählen, der neben den gewünschten technischen Eigenschaften auch eine geeignete Beständigkeit gegen einwirkende Medien aufweist.

Die in der Abwassertechnik am häufigsten eingesetzten Elastomer-Typen sind EPDM, SBR, NBR, NR oder FKM und entsprechen den gültigen Normen wie der DIN 4060 und der DIN EN 681.

## BESTÄNDIGKEIT DER KAUTSCHUK-TYPEN

Eigenschaften	EDPM	SBR	NBR	NR	FKM
Ozonbeständigkeit	1	4	4	4	2
Ölbeständigkeit	4	5	2	6	1
Kraftstoffbeständigkeit	5	6	2	6	1
Säurebeständigkeit	1	3	4	3	1
Laugenbeständigkeit	1	3	4	3	1
Gasdurchlässigkeit	4	4	2	5	2
Elektrischer Widerstand	2	2	5	1	2
Stoßelastizität	3	3	3	2	3
Reißdehnung	3	2	2	1	2
Temperaturbeständigkeit	-40° bis +120°C	-40° bis +80°C	-30° bis +100°C	-40° bis +80°C	-40° bis +200°C
Kurzzeitige Spitztemperatur	+160°C	+130°C	+130°C	+130°C	+230°C

1 = sehr gut 2 = gut 3 = befriedigend 4 = ausreichend 5 = mangelhaft 6 = ungenügend

## BESTÄNDIGKEIT VON ELASTOMEREN

Die oben aufgeführten Beständigkeitswerte haben Richtwertcharakter und dienen der allgemeinen Information. Sie sind nicht auf alle Betriebsverhältnisse übertragbar. Die Werte können sich durch Faktoren wie erhöhte Temperatur, hohe Konzentrationen, Dauer der Aussetzung, hohe mechanische Dauerbelastung, dynamische Beanspruchung, Licht- und Sonneneinwirkung oder zusätzliche Einflüsse wesentlich verändern.

Die allgemeinen Richtwerte dienen der Orientierung. Für Sie kann aber keine Garantie übernommen werden.

## KURZBESCHREIBUNG DER ELASTOMER-TYPEN

### EPDM (Ethylen-Propylen-Dien-Kautschuk)

Besitzt außergewöhnlich gute Beständigkeit gegen Säuren und Laugen, Sauerstoff, Ozon sowie weiteren äußeren Witterungseinflüssen. UV-Licht beständig.

### SBR (Styrol-Butadien-Kautschuk)

Ist einer der bedeutendsten Synthetikgummiarten mit ähnlichen Eigenschaften wie Naturkautschuk (NR). Gegenüber NR hat SBR eine bessere Abriebfestigkeit, hat jedoch ein ungünstigeres elastisches Verhalten.

### NBR (Acrylnitril-Butadien-Kautschuk)

Die Basis für Nitril-Kautschuk ist ein Mischpolymerisat aus Acrylnitril und Butadien. Je höher der Acrylnitril Anteil ist, desto besser ist die Beständigkeit gegen Mineralöle und Treibstoffe bei gleichzeitiger Verschlechterung des elastischen Verhaltens und der Kälteflexibilität.

### NR (Naturkautschuk)

Ausgangspunkt ist die Latexmilch des Kautschukbaumes. NR verfügt gegenüber vielen synthetischen Kautschuksorten insbesondere über sehr gute elastische Eigenschaften.

### FKM (Fluor-Kautschuk)

FKM ist ein Mischpolymerisat aus hoch-flouriertem Kohlenwasserstoff und weist eine sehr gute Medien-, Ozon sowie Alterungsbeständigkeit auf. Es wird insbesondere bei Anwendungen der Industrie mit hohen Prozesstemperaturen und aggressiven Medien eingesetzt.



# QM-SYSTEM, CE-KENNZEICHNUNG

Bereits seit 1993 ist das Qualitätsmanagement-System nach DIN EN ISO 9001 in dem alle Prozessabläufe und Überwachungsschritte beschrieben sind, der Leitfaden für Produktion, Entwicklung und Vertrieb. Die ständige Weiterentwicklung dieses QM-Systems gehört zu den strategischen Zielen von Mücher.

Die Übereinstimmung der Mücher-Produkte mit allen EU-Richtlinien und Regelwerken (Normen) erlaubt Mücher die CE-Kennzeichnung der Produkte. Mit der CE-Kennzeichnung erklärt Mücher, dass die Produkte sowohl in ihrer Funktion, als auch in ihren Materialeigenschaften den unten aufgeführten Normen entsprechen:

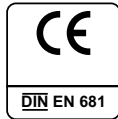

# DIN 4060

# ALLGEMEINE BAUAUFSICHTLICHE ZULASSUNG

Die Verwendbarkeit von Bauprodukten für die keine Anwendungsnormen existieren, wird durch die allgemeine bauaufsichtliche Zulassung bestätigt. Eine allgemeine bauaufsichtliche Zulassung (abZ) kann in Deutschland ausschließlich vom Deutschen Institut für Bautechnik (DIBt) erteilt werden. Mit der abZ können regelungsbedürftige - z.B. innovative - Bauprodukte im Einklang mit der Bauordnung verwendet werden. Die abZ ist der Klassiker unter den nationalen Verwendbarkeitsnachweisen für Bauprodukte.

Deutsches Institut für Bautechnik



Deutsches Institut für Bautechnik



Bestehendes Zertifikat: 28. Januar 2022  
Dieses Zertifikat ist gültig bis: 27. Januar 2025  
Zertifikat-Nr.: 10412903

Erstmögliche Zulassung: ISO 9001 - 01. Februar 1993

## Zertifikat

Hiermit wird bescheinigt, dass das Managementsystem von:

### Mücher Dichtungen GmbH & Co. KG

Europaallee 43, 50226 Frechen, Deutschland

durch LRQA geprüft und bewertet wurde und den folgenden Normen entspricht:

**ISO 9001:2015**

Gültigkeits-Nr.: ISO 9001 – 0017858

Das Managementsystem ist anwendbar für:

Entwicklung, Produktion und Vertrieb von Dichtungen der drucklosen Entwässerung im Tiefbau und in der Haustechnik.

Paul Graaf  
 Area Operations Manager, Europe  
 Ausgestellt von: Lloyd's Register Deutschland GmbH  
 für und im Auftrag von: Lloyd's Register Quality Assurance Limited

LRQA Group Limited, its affiliates and subsidiaries and their respective officers, employees or agents are, individually and collectively, referred to in this clause as 'LRQA'. LRQA assumes no responsibility and shall not be liable to any person for any loss, damage or expense caused by reliance on the information or advice in this document or howsoever provided, unless that person has signed a contract with the relevant LRQA entity for the provision of this information or advice and in that case any responsibility or liability is exclusively on the terms and conditions set out in that contract. Issued by: Lloyd's Register Deutschland GmbH, Bockenheimerhofallee 3, 50829 Köln, Deutschland for and on behalf of: Lloyd's Register Quality Assurance Limited, 1 Trinity Park, Bickenhill Lane, Birmingham B37 7YS, United Kingdom  
 Page 1 of 1

### Allgemeine bauaufsichtliche Zulassung

Eine vom Bund und den Ländern gemeinsam getragene Anstalt des öffentlichen Rechts

Zulassungs- und Genehmigungsstelle für Bauprodukte und Bauarten

Datum: 18.10.2023      Geschäftszeichen: III 53-1.42.5-20/22

**Zulassungsnummer:**  
Z-42.5-600

**Antragsteller:**  
Mücher Dichtungen GmbH & Co. KG  
Europaallee 43  
50226 Frechen

**Zulassungsgegenstand:**  
Rohrverbinder aus Kautschuk-Elastomer zum Verbinden von Rohren in der Hausinstallation

**Geltungsdauer**  
vom 18. Oktober 2023  
bis 18. Oktober 2028

Der oben genannte Zulassungsgegenstand wird hiermit allgemein bauaufsichtlich zugelassen. Dieser Bescheid umfasst sieben Seiten und fünf Anlagen.

DIBt | Kolonnenstraße 30 B | D-10629 Berlin | Tel.: +49 30 78730 0 | Fax: +49 30 78730 320 | E-Mail: abts@dibt.de | www.dibt.de

## BAUPRODUKTENVERORDNUNG

Die europäische Bauproduktenverordnung (BauPVO) ist seit dem 01.07.2013 in Kraft. Muecher Dichtungen, als Hersteller von Bauprodukten, dokumentiert in seinen Leistungserklärungen die Übereinstimmung aller Produkte mit den angegebenen Vorgaben und die Einhaltung aller einschlägigen europäischen Rechtsvorschriften.

## EUROPÄISCHE NORM

Seit Januar 2015 sind Flexible Kupplungen erstmalig in einer eigenen DIN EN 16397 genormt. Bis 2014 waren Kupplungen mit Scherband (auch als Manschetten-Dichtungen bezeichnet) und Kupplungen ohne Scherband, nur in der Verwendung mit Steinzeugrohren nach DIN EN 295-4 genormt.

**Durch die DIN EN 16397 erweitert sich das Anwendungsspektrum für Flexible Kupplungen deutlich:**

- Kupplungen sind einsetzbar für alle Rohrmaterialien in drucklosen Entwässerungssystemen
- für oberirdische und erdverlegte Einsatzbereiche
- zur Verlegung innerhalb und außerhalb von Gebäuden
- zum Zweck der Reparatur, des Anschlusses und der Verbindung verschiedener Rohrleitungssysteme

Die neue europäische Kupplungsnorm für Flexible Kupplungen ist in zwei Teile unterteilt und definiert die Leistungs- und Produkteigenschaften:

Teil 1: **Leistungsanforderungen**, DIN EN 16397-1

Teil 2: **Eigenschaften und Prüfung** von flexiblen Kupplungen, Übergangsbauteilen und Ausgleichsringen mit Metallband, DIN EN 16397-2

Da alle einschlägigen Rohrnormen und technischen Regelwerke im Anforderungsprofil der neuen Norm berücksichtigt wurden, ist der Prüfumfang erheblich gewachsen. Muecher sichert die hohe Produktqualität und die Einhaltung der Normforderungen durch Prüfungen beim Materialprüfungsamt (MPA) in Dortmund und im eigenen Prüflabor ab. Somit ist Muecher trotz der nicht mehr verpflichtenden Qualitäts-Fremdüberwachung in der Lage, Testergebnisse und die damit erreichten Normforderungen jederzeit nachzuweisen.

## DIN EN 16397



TIEFBAU



Multikupplung

**GENIUS**

- + eine Kupplung für alle Materialien
- + erdverlegt & oberirdisch einsetzbar
- + Ausgleichsringe sind integriert
- + druckdicht bis 2.5 bar

**Multikupplung GENIUS - universell einsetzbar bei Rohrsystemen mit unterschiedlichen Außendurchmessern und gleicher Nennweite**

Die Multikupplung GENIUS mit integrierten Ausgleichsringen dient zur Spitzendverbinding und verbindet innerhalb einer Nennweite alle Rohrwerkstoffe. Sie ermöglicht erdverlegte und oberirdische Anwendungen innerhalb & außerhalb von Gebäuden.

Mit der Multikupplung GENIUS hat der Verleger stets die passende Kupplung verfügbar, egal welche Rohre in der gleichen Nennweite verbunden werden.

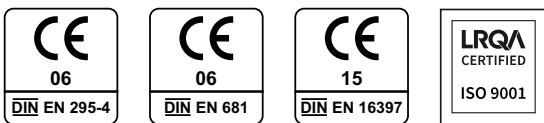

MONTAGE



Ausgleichsring beim kleinen Rohr eingeklappt lassen, beim großen Rohr den Ausgleichsring ausklappen und abtrennen.



Multikupplung GENIUS auf großes Rohr schieben.



Kleines Rohr einschieben und Schlösser wechselseitig anziehen.

BESCHREIBUNG

MUSTERLEISTUNGSVERZEICHNIS

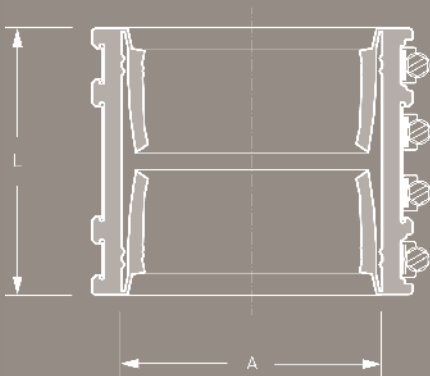

Multikupplung GENIUS mit integrierten Ausgleichsringen zum Verbinden zweier Spitzenden von Rohrsystemen gleicher Nennweite mit unterschiedlichen oder gleichen Außendurchmessern.

Rohr 1 DN/Werkstoff \_\_\_\_\_  
 Rohr 2 DN/Werkstoff \_\_\_\_\_  
 Artikelnummer \_\_\_\_\_  
 \_\_\_\_\_ Stück \_\_\_\_\_ EP \_\_\_\_\_ GP

Fabrikat: MÜCHER DICHTUNGEN®, 50226 Frechen, T +49 2234 928 03-0, F -55  
 Druckdichtigkeit: 2.5 bar Wasser / - 0.3 bar Vakuum  
 Hochdruckspülfestigkeit: 120 bar  
 Korrosionsresistenz: TOX-Technologie  
 Dichtungsmaterial: EPDM mit Führungsrillen nach DIN EN 681-1, alternativ NBR V2A/1.4301, alternativ V4A/1.4401 nach DIN EN 10 088-2  
 Edelstahl: V2A/1.4301, alternativ V4A/1.4401 nach DIN EN 10 088-2  
 Temperaturbeständigkeit: -40°C bis +120° C, kurzfristige Spitzentemperatur +160°C  
 Norm/Zulassung: DIN EN 16397-2



## VARIANTEN >>

MULTIKUPPLUNG GENIUS						
Artikelnummer	Artikelbezeichnung	A Spannbereich (mm)	L Länge (mm)	druckdicht (bar)	Nm	Gewicht (kg)
84000100	GENIUS DN 100	108-137	120	2,5	10	1,3
84000125	GENIUS DN 125	123-162	120	2,5	10	1,5
84000150	GENIUS DN 150	158-192	150	2,5	10	2,4
84000200	GENIUS DN 200	198-265	150	2,5	10	3,2
84000250	GENIUS DN 250	248-326	146	2,5	13	6,1
84000300	GENIUS DN 300	313-385	186	2,5	13	8,1

## ANWENDUNGSBEISPIELE >>

DN 100	GENIUS-VARIANTEN Spannbereich (mm)	DN 125	GENIUS-VARIANTEN Spannbereich (mm)	DN 150	GENIUS-VARIANTEN Spannbereich (mm)
Steinzeug — Steinzeug	125-137	Steinzeug — Steinzeug	150-162	Steinzeug — Steinzeug	176-192
KG/PP GFK FZ/AZ GGG SML PE	108-125	KG/PP GFK FZ/AZ GGG SML PE	123-150	KG/PP GFK FZ/AZ GGG SML PE	158-176
KG/PP GFK FZ/AZ GGG SML PE	108-125	KG/PP GFK FZ/AZ GGG SML PE	123-150	KG/PP GFK FZ/AZ GGG SML PE	158-176
DN 200	GENIUS-VARIANTEN Spannbereich (mm)	DN 250	GENIUS-VARIANTEN Spannbereich (mm)	DN 300	GENIUS-VARIANTEN Spannbereich (mm)
Steinzeug N+H — Steinzeug N+H	231-265	Steinzeug N+H — Steinzeug N+H	285-326	Steinzeug N+H — Steinzeug N+H	342-385
KG/PP GFK FZ/AZ GGG SML PE	198-231	KG/PP GFK FZ/AZ GGG SML PE	248-285	KG/PP GFK FZ/AZ GGG SML PE	313-342
KG/PP GFK FZ/AZ GGG SML PE	198-231	KG/PP GFK FZ/AZ GGG SML PE	248-285	KG/PP GFK FZ/AZ GGG SML PE	313-342



**Kupplung**

**CANADA PLUS MC TYP 2A**

- + Kupplung für Steinzeugrohre
- + erdverlegt & oberirdisch einsetzbar
- + Spitzendverbindung gleicher Nennweite
- + druckdicht bis 0.5 bar

**Kupplung Canada Plus MC Typ 2A – für Verbindungen von Steinzeugrohren gleicher Nennweite**

Die Kupplung Canada Plus MC Typ 2A dient zur Spitzendverbindung von Steinzeugrohren innerhalb einer Nennweite und ist einsetzbar für Außendurchmesser-Differenzen von maximal 6 mm.

Die Kupplung Canada Plus MC Typ 2A ermöglicht erdverlegte und oberirdische Anwendungen innerhalb & außerhalb von Gebäuden.

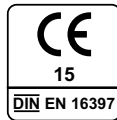

**MONTAGE**



Rohrspitzenden ausrichten.



Kupplung über ein Spitzende schieben.



Kupplung mittig über beide Spitzenden schieben und Schlösser wechselseitig anziehen.

**BESCHREIBUNG**

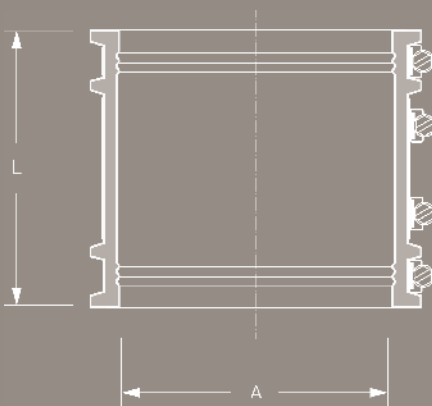

**MUSTERLEISTUNGSVERZEICHNIS**

Kupplung Canada Plus MC Typ 2A für erdverlegte und oberirdische Rohrsysteme innerhalb und außerhalb von Gebäuden, zum Verbinden zweier Spitzenden von Steinzeugrohren gleicher Nennweite.

Steinzeugrohr DN/Lastreihe \_\_\_\_\_

Artikelnummer \_\_\_\_\_  
 \_\_\_ Stück \_\_\_ EP \_\_\_ GP

Fabrikat: MÜCHER DICHTUNGEN®, 50226 Frechen, T +49 2234 928 03-0, F -55  
 Druckdichtigkeit: 2.5 bar Wasser / -0.3 bar Vakuum  
 Hochdruckspülfestigkeit: 120 bar  
 Korrosionsresistenz: TOX-Technologie  
 Dichtungsmaterial: EPDM mit Führungsritzen nach DIN EN 681-1  
 Edelstahl: V2A/1.4301 nach DIN EN 10088-2  
 Temperaturbeständigkeit: -40°C bis +120°C, kurzfristige Spitzentemperatur +160°C  
 Norm/Zulassung: DIN EN 295-4, DIN EN 16397-2



## VARIANTEN

KUPPLUNG CANADA PLUS MC, TYP 2A, FÜR STEINZEUGROHRE							
Artikelnummer	Artikelbezeichnung	Nennweite DN	A Spannbereich (mm)	L Länge (mm)	druckdicht (bar)	Nm	Gewicht (kg)
77100135	Canada Plus MC 135	100	120-135	106	0,6	6	0,6
77125165	Canada Plus MC 165	125	150-165	106	0,6	6	0,7
77150190	Canada Plus MC 190	150	175-190	106	0,6	6	0,8
77200250	Canada Plus MC 250	200 N	235-250	106	0,6	6	1,0
77200260	Canada Plus MC 260	200 H	245-260	165	0,6	6	1,0
77250305	Canada Plus MC 305	250 N	290-305	165	0,6	10	1,9
77250325	Canada Plus MC 325	250 H	310-325	165	0,6	10	2,0
77300360	Canada Plus MC 360	300 N	345-360	165	0,6	10	2,2
77300385	Canada Plus MC 385	300 H	370-385	165	0,6	10	2,4
77350425	Canada Plus MC 425	350 N	410-425	165	0,6	13	2,7
77400495	Canada Plus MC 495	400 N	475-495	165	0,6	13	3,1
77400505	Canada Plus MC 505	400 H	485-505	165	0,6	13	3,1
77500590	Canada Plus MC 590	500 N	570-590	165	0,6	13	3,6
77500620	Canada Plus MC 620	500 H	600-620	165	0,6	13	3,9



**Kupplung**

**CANADA PLUS MSC TYP 2B**

- + Kupplung für Steinzeugrohre
- + erdverlegt & oberirdisch einsetzbar
- + mit Ausgleichsrings kombinierbar
- + druckdicht bis 2.5 bar

**Kupplung Canada Plus MSC Typ 2B – für Verbindungen von Steinzeugrohren gleicher oder unterschiedlicher Nennweite**

Die Kupplung Canada Plus MSC Typ 2B dient zur Spitzendverbindung von Steinzeugrohren gleicher oder unterschiedlicher Nennweite und erlaubt Außendurchmesser-Differenzen von maximal 12 mm. Bei größeren Differenzen ist der Einsatz von Ausgleichsrings erforderlich.

Die Kupplung Canada Plus MSC Typ 2B ermöglicht erdverlegte und oberirdische Anwendungen innerhalb & außerhalb von Gebäuden.

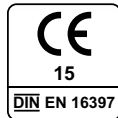

**MONTAGE**



Rohrspitzenden ausrichten.



Kupplung über ein Spitzende schieben.



Kupplung mittig über beide Spitzenden schieben und Schösser wechselseitig anziehen.

**BESCHREIBUNG**

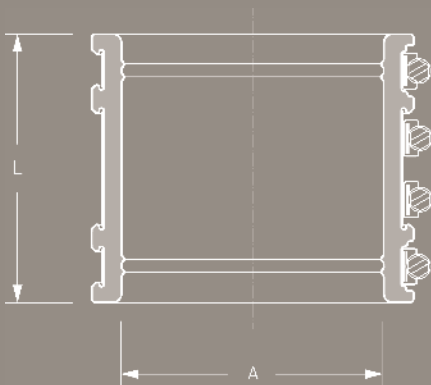

**MUSTERLEISTUNGSVERZEICHNIS**

Kupplung Canada Plus MSC Typ 2B für erdverlegte und oberirdische Rohrsysteme innerhalb und außerhalb von Gebäuden, zum Verbinden zweier Spitzenden von Steinzeugrohren gleicher oder unterschiedlicher Nennweite.

Steinzeugrohr DN/Lastreihe \_\_\_\_\_  
 Artikelnummer \_\_\_\_\_  
 \_\_\_\_\_ Stück \_\_\_\_\_ EP \_\_\_\_\_ GP

Fabrikat: MÜCHER DICHTUNGEN®, 50226 Frechen, T +49 2234 928 03-0, F -55  
 Druckdichtigkeit: 2.5 bar Wasser / - 0.3 bar Vakuum  
 Hochdruckspülfestigkeit: 120 bar  
 Korrosionsresistenz: TOX-Technologie  
 Dichtungsmaterial: EPDM oder NBR mit Führungsritzen nach DIN EN 681-1  
 Edelstahl: V2A/1.4301, alternativ V4A/1.4404 nach DIN EN 10088-2  
 Temperaturbeständigkeit: -40°C bis +120°C, kurzfristige Spitzentemperatur +160°C  
 Norm/Zulassung: DIN EN 16397-2



## VARIANTEN

KUPPLUNG CANADA PLUS MSC, TYP 2B, FÜR STEINZEUGROHRE							
Artikelnummer	Artikelbezeichnung	Nennweite DN	A Spannbereich (mm)	L Länge (mm)	druckdicht (bar)	Nm	Gewicht (kg)
73100137	Canada Plus MSC 137	100	120-137	120	2,5	6	0,9
73125162	Canada Plus MSC 162	125	137-162	120	2,5	6	1,1
73150200	Canada Plus MSC 200	150	175-200	150	2,5	10	1,7
73200250	Canada Plus MSC 250	200 N	225-250	150	2,5	10	2,0
73200275	Canada Plus MSC 275	200 H	250-275	150	2,5	10	2,3
73250310	Canada Plus MSC 310	250 N	285-310	190	2,5	13	3,5
73250335	Canada Plus MSC 335	250 H	310-335	190	2,5	13	3,8
73300360	Canada Plus MSC 360	300 N	335-360	190	2,5	13	4,0
73300385	Canada Plus MSC 385	300 H	355-385	190	2,5	13	4,3
73350430	Canada Plus MSC 430	350 N	400-430	190	2,5	13	4,7
73400495	Canada Plus MSC 495	400 N	465-495	190	2,5	13	5,2
73400510	Canada Plus MSC 510	400 H	480-510	190	2,5	13	5,5
73500600	Canada Plus MSC 600	500 N	570-600	190	2,5	13	6,3
73500620	Canada Plus MSC 620	500 H	590-620	190	2,5	13	6,4
73600700	Canada Plus MSC 700	600 N	670-700	190	1,0	20	7,9
73600735	Canada Plus MSC 735	600 H	705-735	190	1,0	20	8,3
73700850	Canada Plus MSC 850	700 H	820-850	190	1,0	20	9,5
73800950	Canada Plus MSC 950	800 H	920-950	190	1,0	20	10,8



**Übergangskupplung**

**CANADA PLUS MSC TYP 2B**

- + Kupplung für alle Materialien
- + erdverlegt & oberirdisch einsetzbar
- + mit Ausgleichsringen kombinierbar
- + druckdicht bis 2.5 bar

**Übergangskupplung Canada Plus MSC Typ 2B – zum Verbinden von Spitzenden von Rohrsystemen aller Materialien**

Die Übergangskupplung Canada Plus MSC Typ 2B dient zur Spitzendverbindung von allen Rohrmaterialien gleicher oder unterschiedlicher Nennweite und erlaubt Außendurchmesser-Differenzen von maximal 12 mm. Bei größeren Differenzen ist der Einsatz von Ausgleichsringen erforderlich.

Die Übergangskupplung Canada Plus MSC Typ 2B ermöglicht erdverlegte und oberirdische Anwendungen innerhalb & außerhalb von Gebäuden.

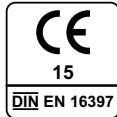

**MONTAGE**



Rohrspitzenden ausrichten.



Kupplung über ein Spitzende schieben.



Kupplung mittig über beide Spitzenden schieben und Schösser wechselseitig anziehen.

**BESCHREIBUNG**

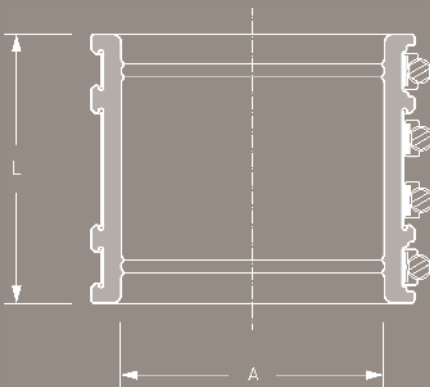

**MUSTERLEISTUNGSVERZEICHNIS**

Übergangskupplung Canada Plus MSC Typ 2B für erdverlegte und oberirdische Rohrsysteme innerhalb und außerhalb von Gebäuden, zur Spitzendverbindung aller Rohrmaterialien gleicher oder unterschiedlicher Nennweite. Ab einer Außendurchmesser-Differenz von 12 mm sind Ausgleichsringe erforderlich.

Rohr 1 DN/Werkstoff \_\_\_\_\_  
 Rohr 2 DN/Werkstoff \_\_\_\_\_  
 Artikelnummer \_\_\_\_\_  
 \_\_\_\_\_ Stück \_\_\_\_\_ EP \_\_\_\_\_ GP

Fabrikat: MÜCHER DICHTUNGEN®, 50226 Frechen, T +49 2234 928 03-0, F -55  
 Druckdichtigkeit: 2.5 bar Wasser / -0.3 bar Vakuum  
 Hochdruckspülfestigkeit: 120 bar  
 Korrosionsresistenz: TOX-Technologie  
 Dichtungsmaterial: EPDM oder NBR mit Führungsritzen nach DIN EN 681-1  
 Edelstahl: V2A/1.4301, alternativ V4A/1.4404 nach DIN EN 10088-2  
 Temperaturbeständigkeit: -40°C bis +120°C, kurzfristige Spitzentemperatur +160°C  
 Norm/Zulassung: DIN EN 16397-2

VARIANTEN 

## ÜBERGANGSKUPPLUNG CANADA PLUS MSC, TYP 2B, FÜR ALLE ROHRWERKSTOFFE

Artikelnummer	Artikelbezeichnung	A Spannbereich (mm)	L Länge (mm)	druckdicht (bar)	Nm	Gewicht (kg)
74000050	Canada Plus MSC 50	42-50	64	2,5	6	0,1
74000065	Canada Plus MSC 65	55-65	85	2,5	6	0,3
74000075	Canada Plus MSC 75	65-75	90	2,5	6	0,3
74000089	Canada Plus MSC 89	75-89	90	2,5	6	0,4
74000095	Canada Plus MSC 95	85-95	90	2,5	6	0,5
74000100	Canada Plus MSC 100	85-100	100	2,5	6	0,5
79000115	Canada Plus MSC 115	100-115	120	2,5	6	0,8
79000120	Canada Plus MSC 120	105-120	120	2,5	6	0,9
79000125	Canada Plus MSC 125	110-125	120	2,5	6	0,9
73100137	Canada Plus MSC 137	120-137	120	2,5	6	1,0
79000150	Canada Plus MSC 150	125-150	120	2,5	6	1,1
73125162	Canada Plus MSC 162	137-162	120	2,5	6	1,2
79000175	Canada Plus MSC 175	150-175	120	2,5	6	1,6
79000190	Canada Plus MSC 190	165-190	150	2,5	6	1,7
73150200	Canada Plus MSC 200	175-200	150	2,5	10	1,8
79000212	Canada Plus MSC 212	187-212	150	2,5	10	1,9
79000225	Canada Plus MSC 225	200-225	150	2,5	10	2,0
73200250	Canada Plus MSC 250	225-250	150	2,5	10	2,3
73200275	Canada Plus MSC 275	250-275	150	2,5	10	3,4
79000290	Canada Plus MSC 290	265-290	150	2,5	13	3,5
73250310	Canada Plus MSC 310	285-310	190	2,5	13	3,7
79000320	Canada Plus MSC 320	290-320	190	2,5	13	3,8
73250335	Canada Plus MSC 335	310-335	190	2,5	13	3,9
79000350	Canada Plus MSC 350	325-350	190	2,5	13	4,0
73300360	Canada Plus MSC 360	335-360	190	2,5	13	4,3
73300385	Canada Plus MSC 385	355-385	190	2,5	13	4,5
79000410	Canada Plus MSC 410	385-410	190	2,5	13	4,7
73350430	Canada Plus MSC 430	400-430	190	2,5	13	4,9
79000445	Canada Plus MSC 445	415-445	190	2,5	13	5,1
79000465	Canada Plus MSC 465	435-465	190	2,5	13	5,2
73400495	Canada Plus MSC 495	465-495	190	2,5	13	5,4
73400510	Canada Plus MSC 510	480-510	190	2,5	13	5,5
79000525	Canada Plus MSC 525	495-525	190	2,5	13	5,7
79000545	Canada Plus MSC 545	515-545	190	2,5	13	5,9
79000560	Canada Plus MSC 560	530-560	190	2,5	13	6,1
79000570	Canada Plus MSC 570	540-570	190	2,5	13	6,3
73500600	Canada Plus MSC 600	570-600	190	2,5	13	6,4
73500620	Canada Plus MSC 620	590-620	190	2,5	20	7,2
79000635	Canada Plus MSC 635	620-635	190	1,0	20	7,4
79000650	Canada Plus MSC 650	635-650	190	1,0	20	7,5
79000665	Canada Plus MSC 665	650-665	190	1,0	20	7,7
79000680	Canada Plus MSC 680	665-680	190	1,0	20	7,8
79000695	Canada Plus MSC 695	680-695	190	1,0	20	7,9
73600700	Canada Plus MSC 700	670-700	190	1,0	20	8,0
79000710	Canada Plus MSC 710	695-710	190	1,0	20	8,2
79000725	Canada Plus MSC 725	710-725	190	1,0	20	8,3
73600735	Canada Plus MSC 735	705-735	190	1,0	20	8,3
79000740	Canada Plus MSC 740	725-740	190	1,0	20	8,5
79000755	Canada Plus MSC 755	740-755	190	1,0	20	8,7
79000770	Canada Plus MSC 770	755-770	190	1,0	20	8,8
79000785	Canada Plus MSC 785	770-785	190	1,0	20	9,0
79000800	Canada Plus MSC 800	785-800	190	1,0	20	9,1
79000805	Canada Plus MSC 805	775-805	190	1,0	20	9,2
79000815	Canada Plus MSC 815	800-815	190	1,0	20	9,3
79000830	Canada Plus MSC 830	815-830	190	1,0	20	9,5
79000845	Canada Plus MSC 845	830-845	190	1,0	20	9,6
73700850	Canada Plus MSC 850	820-850	190	1,0	20	9,7

**VARIANTEN** 
**ÜBERGANGSKUPPLUNG CANADA PLUS MSC, TYP 2B, FÜR ALLE ROHRWERKSTOFFE**

Artikelnummer	Artikelbezeichnung	A Spannbereich (mm)	L Länge (mm)	druckdicht (bar)	Nm	Gewicht (kg)
79000860	Canada Plus MSC 860	845-860	190	1,0	20	9,7
79000875	Canada Plus MSC 875	850-875	190	1,0	20	9,8
79000890	Canada Plus MSC 890	875-890	190	1,0	20	10,0
79000905	Canada Plus MSC 905	890-905	190	1,0	20	10,1
79000915	Canada Plus MSC 915	885-915	190	1,0	20	10,3
79000920	Canada Plus MSC 920	905-920	190	1,0	20	10,3
79000935	Canada Plus MSC 935	920-935	190	1,0	20	10,5
73800950	Canada Plus MSC 950	920-950	190	1,0	20	10,6
79000965	Canada Plus MSC 965	950-965	190	1,0	20	10,8
79000975	Canada Plus MSC 975	945-975	190	1,0	20	10,8
79000980	Canada Plus MSC 980	965-980	190	1,0	20	11,0
79000995	Canada Plus MSC 995	980-995	190	1,0	20	11,1
79001010	Canada Plus MSC 1010	995-1010	190	0,6	20	11,3
79001025	Canada Plus MSC 1025	1010-1025	190	0,6	20	11,5
79001040	Canada Plus MSC 1040	1025-1040	190	0,6	20	11,6
79001055	Canada Plus MSC 1055	1040-1055	190	0,6	20	11,8
79001070	Canada Plus MSC 1070	1055-1070	190	0,6	20	12,0
79001085	Canada Plus MSC 1085	1070-1085	190	0,6	20	12,1
79001100	Canada Plus MSC 1100	1085-1100	190	0,6	20	12,3
79001115	Canada Plus MSC 1115	1100-1115	190	0,6	20	12,5
79001130	Canada Plus MSC 1130	1115-1130	190	0,6	20	12,6
79001145	Canada Plus MSC 1145	1130-1145	190	0,6	20	12,8
79001160	Canada Plus MSC 1160	1145-1160	190	0,6	20	12,9
79001175	Canada Plus MSC 1175	1160-1175	190	0,6	20	13,1
79001190	Canada Plus MSC 1190	1175-1190	190	0,6	20	13,3
79001205	Canada Plus MSC 1205	1190-1205	190	0,6	25	13,4
79001220	Canada Plus MSC 1220	1205-1220	190	0,6	25	13,6
79001235	Canada Plus MSC 1235	1220-1235	190	0,6	25	13,8
79001250	Canada Plus MSC 1250	1235-1250	190	0,6	25	13,9
79001265	Canada Plus MSC 1265	1250-1265	190	0,6	25	14,1
79001280	Canada Plus MSC 1280	1265-1280	190	0,6	25	14,3
79001295	Canada Plus MSC 1295	1280-1295	190	0,6	25	14,4
79001310	Canada Plus MSC 1310	1295-1310	190	0,6	25	14,6
79001325	Canada Plus MSC 1325	1310-1325	190	0,6	25	14,8
79001340	Canada Plus MSC 1340	1325-1340	190	0,6	25	14,9
79001355	Canada Plus MSC 1355	1340-1355	190	0,6	25	15,1
79001370	Canada Plus MSC 1370	1355-1370	190	0,6	25	15,3
79001385	Canada Plus MSC 1385	1370-1385	190	0,6	25	15,4
79001400	Canada Plus MSC 1400	1385-1400	190	0,6	25	15,6
79001415	Canada Plus MSC 1415	1400-1415	190	-	25	15,8
79001430	Canada Plus MSC 1430	1415-1430	190	-	25	15,9
79001445	Canada Plus MSC 1445	1430-1445	190	-	25	16,1
79001460	Canada Plus MSC 1460	1445-1460	190	-	25	16,2
79001475	Canada Plus MSC 1475	1460-1475	190	-	25	16,4
79001490	Canada Plus MSC 1490	1475-1490	190	-	25	16,6
79001505	Canada Plus MSC 1505	1490-1505	190	-	25	16,7
79001520	Canada Plus MSC 1520	1505-1520	190	-	25	16,9
79001535	Canada Plus MSC 1535	1520-1535	190	-	25	17,1
79001550	Canada Plus MSC 1550	1535-1550	190	-	25	17,2
79001565	Canada Plus MSC 1565	1550-1565	190	-	25	17,4
79001580	Canada Plus MSC 1580	1565-1580	190	-	25	17,6
79001595	Canada Plus MSC 1595	1580-1595	190	-	25	17,7
79001610	Canada Plus MSC 1610	1595-1610	190	-	25	17,9
79001625	Canada Plus MSC 1625	1610-1625	190	-	25	18,1
79001640	Canada Plus MSC 1640	1625-1640	190	-	25	18,2
79001655	Canada Plus MSC 1655	1640-1655	190	-	25	18,4
79001670	Canada Plus MSC 1670	1655-1670	190	-	25	18,6

Weitere Größen &amp; Abmessungen auf Anfrage.



## Übergangskupplung

# AUSGLEICHSRING

- + Ausgleich unterschiedlicher Außendurchmesser
- + in Verbindung mit Übergangskupplung
- + erhöhte Dichtheit durch Vorspannung
- + druckdicht bis 2.5 bar

### Ausgleichsring – in Verbindung mit Übergangskupplung – zum Ausgleich größerer Außendurchmesser-Differenzen

Ausgleichsringe sind ab einer Außendurchmesser-Differenz von 12 mm erforderlich und werden mit Übergangskupplungen eingesetzt.

Durch die Kombination mehrerer Ausgleichsringe unterschiedlicher Stärke (L = 5, 9, 14, 24 mm) wird eine Vielzahl von Verbindungen stabil und sicher hergestellt.

Die mit Vorspannung gefertigten Ausgleichsringe dichten untereinander. Dieser Effekt wird durch die Verzahnung des Gummi-profils verstärkt und gewährleistet eine hohe Anwendersicherheit.



## MONTAGE



Kupplung vollständig über das große Spitzende schieben.



Ausgleichsring auf das kleine Spitzende aufziehen und ausrichten.



Kupplung mittig über beide Spitzenden schieben und Schösser wechselseitig anziehen.

## BESCHREIBUNG

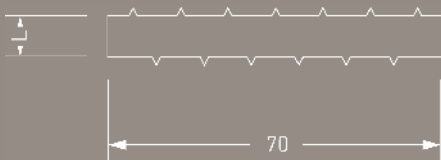

## MUSTERLEISTUNGSVERZEICHNIS

Ausgleichsringe mit Vorspannung für den Ausgleich unterschiedlicher Rohraußendurchmesser. Außendurchmesser sind vor Ort aufzunehmen.

Rohr 1 DN/Werkstoff \_\_\_\_\_  
Rohr 2 DN/Werkstoff \_\_\_\_\_

Artikelnummer \_\_\_\_\_  
\_\_\_\_ Stück    \_\_\_\_ EP    \_\_\_\_ GP

Fabrikat: MÜCHER DICHTUNGEN®, 50226 Frechen, T +49 2234 928 03-0, F -55  
 Druckdichtigkeit: 2.5 bar Wasser / -0.3 bar Vakuum  
 Hochdruckspülfestigkeit: 120 bar  
 Dichtungsmaterial: EPDM oder NBR mit Verzahnung nach DIN EN 681-1  
 Temperaturbeständigkeit: -40°C bis +120°C, kurzfristige Spitztemperatur +160°C  
 Norm/Zulassung: DIN EN 16397-2



**Kupplung**

**BML-VERBINDER**

- + Einsatz bei Brückenentwässerung
- + Spannbänder in verstärkter Ausführung
- + Ausführung in V4A
- + ozonbeständiges EPDM-Elastomer

**BML-Verbinder – zum Verbinden von Rohren der gleichen Nennweite in der Brückenentwässerung**

Der BML-Verbinder mit seinen verstärkten Spannbändern sorgt für eine sichere Verbindung. Längenausdehnungen, durch Temperaturschwankungen und Vibrationen der Brücke können so kompensiert werden.

Die Abwinkelung bis zu 3° ermöglicht, die Entwässerungsleitung in einem nicht geraden Brückenverlauf zu installieren. Das ozonbeständige EPDM-Elastomer gewährleistet eine langlebige Abdichtung.

Der BML-Verbinder ist auch mit einem öl-/benzinbeständigen NBR-Elastomer lieferbar. Die eingesetzten Materialien sind resistent gegen Streusalze und saure Abgasrückstände.

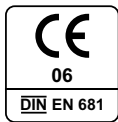

**MONTAGE**

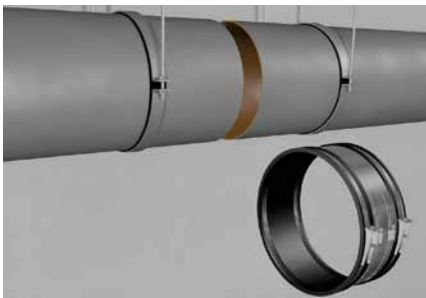

Rohrspitzenden ausrichten.

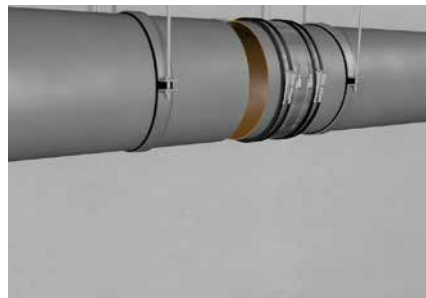

Kupplung über ein Spitzende schieben.

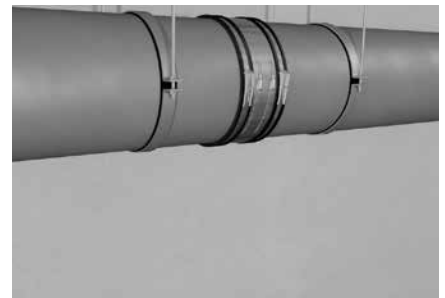

Kupplung mittig über beide Spitzenden schieben und Schösser wechselseitig anziehen.

**BESCHREIBUNG**

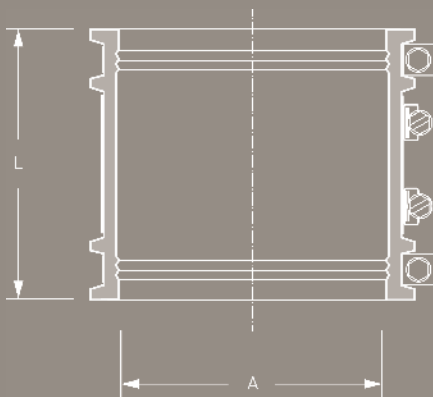

**MUSTERLEISTUNGSVERZEICHNIS**

BML-Verbinder für Entwässerungsleitungen aus Guss, GFK oder Edelstahl bei Brücken- und Tunnelbauten.

Rohr DN/Werkstoff \_\_\_\_\_

Artikelnummer \_\_\_\_\_

\_\_\_ Stück \_\_\_ EP \_\_\_ GP

Fabrikat: MÜCHER DICHTUNGEN®, 50226 Frechen, T +49 2234 928 03-0, F -55  
 Druckdichtigkeit: 2.5 bar Wasser / -0.3 bar Vakuum  
 Hochdruckspülfestigkeit: 120 bar  
 Korrosionsresistenz: TOX-Technologie  
 Dichtungsmaterial: EPDM oder NBR nach DIN EN 681-1  
 Edelstahl: V4A/1.4404 nach DIN EN 10088-2  
 Temperaturbeständigkeit: -40°C bis +120°C, kurzfristige Spitzentemperatur +160°C  
 Norm/Zulassung: DIN EN 16397-2, ZTV- Ing. Brückenentwässerung



## VARIANTEN

BML-VERBINDER FÜR BRÜCKENENTWÄSSERUNG						
Artikelnummer	Artikelbezeichnung	A Spannbereich (mm)	L Länge (mm)	druckdicht (bar)	Nm	Gewicht (kg)
81000100	BML-Verbinder DN 100	100-115	120	2,5	20	0,8
81000125	BML-Verbinder DN 125	120-137	120	2,5	20	0,9
81000150	BML-Verbinder DN 150	137-162	120	2,5	20	1,1
81000200	BML-Verbinder DN 200	187-212	150	2,5	20	1,8
81000250	BML-Verbinder DN 250	250-275	150	2,5	20	2,3
81000300	BML-Verbinder DN 300	310-335	190	2,5	20	3,8
81000400	BML-Verbinder DN 400	400-430	190	2,5	20	6,1
81000500	BML-Verbinder DN 500	515-545	190	2,5	20	7,4
81000600	BML-Verbinder DN 600	620-645	190	2,5	20	8,8

Weitere Größen & Abmessungen auf Anfrage.



Übergangskupplung

**CANADA TITAN XL**

- + Kupplung für alle Materialien
- + erdverlegt & oberirdisch einsetzbar
- + extra breite Ausführung
- + druckdicht bis 2.5 bar

**Übergangskupplung Canada TITAN XL in extra breiter Ausführung ermöglicht die sichere Verlegung von Großrohren**

Die Übergangskupplung Canada TITAN XL dient zur Spitzendverbindung aller Rohrmaterialien gleicher oder unterschiedlicher Nennweite und erlaubt Außendurchmesser-Differenzen von maximal 12 mm.

Bei größeren Differenzen ist der Einsatz von Ausgleichsringen erforderlich.

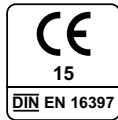

MONTAGE



Rohrspitzen ausrichten.



Kupplung über ein Spitzende schieben.



Kupplung mittig über beide Spitzenden schieben und Schösser wechselseitig anziehen.

BESCHREIBUNG

MUSTERLEISTUNGSVERZEICHNIS

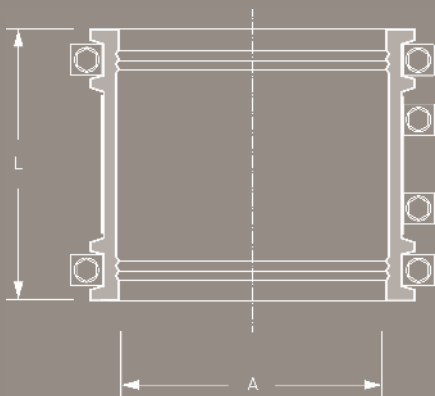

Übergangskupplung Canada TITAN XL - 300 mm breit für erdverlegte und oberirdische Rohrsysteme, zum Verbinden zweier Spitzenden aller Rohrmaterialien gleicher oder unterschiedlicher Nennweite. Ab einer Außendurchmesser-Differenz von 12 mm sind Ausgleichsringe erforderlich.

Rohr 1 DN/Werkstoff \_\_\_\_\_  
 Rohr 2 DN/Werkstoff \_\_\_\_\_  
 Artikelnummer \_\_\_\_\_  
 \_\_\_\_\_ Stück \_\_\_\_\_ EP \_\_\_\_\_ GP

Fabrikat: MÜCHER DICHTUNGEN®, 50226 Frechen, T +49 2234 928 03-0, F -55  
 Druckdichtigkeit: 2.5 bar Wasser / -0.3 bar Vakuum  
 Hochdruckspülfestigkeit: 120 bar  
 Korrosionsresistenz: TOX-Technologie  
 Dichtungsmaterial: EPDM oder NBR , Breite 300 mm nach DIN EN 681-1  
 Edelstahl: V2A/1.4301, alternativ V4A/1.4404 nach DIN EN 10088-2  
 Temperaturbeständigkeit: -40°C bis +120°C, kurzfristige Spitzentemperatur +160°C  
 Norm/Zulassung: DIN EN 16397-2



## VARIANTEN

ÜBERGANGSKUPPLUNG CANADA TITAN XL						
Artikelnummer	Artikelbezeichnung	A Spannbereich (mm)	L Länge (mm)	druckdicht (bar)	Nm	Gewicht (kg)
80000310	Canada Titan MXL 310	285-310	300	2,5	13	5,6
80000320	Canada Titan MXL 320	290-320	300	2,5	13	5,8
80000335	Canada Titan MXL 335	310-335	300	2,5	13	6,0
80000350	Canada Titan MXL 350	325-350	300	2,5	13	6,3
80000360	Canada Titan MXL 360	335-360	300	2,5	13	6,5
80000385	Canada Titan MXL 385	355-385	300	2,5	13	7,0
80000410	Canada Titan MXL 410	385-410	300	2,5	13	7,4
80000430	Canada Titan MXL 430	400-430	300	2,5	13	7,8
80000445	Canada Titan MXL 445	415-445	300	2,5	13	8,1
80000465	Canada Titan MXL 465	435-465	300	2,5	13	8,6
80000495	Canada Titan MXL 495	465-495	300	2,5	13	9,0
80000510	Canada Titan MXL 510	480-510	300	2,5	13	9,3
80000525	Canada Titan MXL 525	495-525	300	2,5	13	9,8
80000545	Canada Titan MXL 545	515-545	300	2,5	13	10,2
80000560	Canada Titan MXL 560	530-560	300	2,5	13	10,7
80000570	Canada Titan MXL 570	540-570	300	2,5	13	11,1
80000600	Canada Titan MXL 600	570-600	300	2,5	13	11,5
80000620	Canada Titan MXL 620	590-620	300	2,5	13	11,9
80000635	Canada Titan MXL 635	620-635	300	1,0	20	12,3
80000650	Canada Titan MXL 650	635-650	300	1,0	20	12,6
80000665	Canada Titan MXL 665	650-665	300	1,0	20	13,0
80000680	Canada Titan MXL 680	665-680	300	1,0	20	13,4
80000695	Canada Titan MXL 695	680-695	300	1,0	20	13,8
80000700	Canada Titan MXL 700	670-700	300	1,0	20	13,9
80000710	Canada Titan MXL 710	695-710	300	1,0	20	14,1
80000725	Canada Titan MXL 725	710-725	300	1,0	20	14,5
80000735	Canada Titan MXL 735	705-735	300	1,0	20	14,9
80000740	Canada Titan MXL 740	725-740	300	1,0	20	14,3
80000755	Canada Titan MXL 755	740-755	300	1,0	20	14,7
80000770	Canada Titan MXL 770	755-770	300	1,0	20	15,0
80000785	Canada Titan MXL 785	770-785	300	1,0	20	15,3
80000800	Canada Titan MXL 800	785-800	300	1,0	20	15,7
80000805	Canada Titan MXL 805	775-805	300	1,0	20	16,1
80000815	Canada Titan MXL 815	800-815	300	1,0	20	16,4
80000830	Canada Titan MXL 830	815-830	300	1,0	20	16,8
80000845	Canada Titan MXL 845	830-845	300	1,0	20	17,1
80000860	Canada Titan MXL 860	845-860	300	1,0	20	17,5
80000875	Canada Titan MXL 875	850-875	300	1,0	20	17,8
80000890	Canada Titan MXL 890	875-890	300	1,0	20	18,1
80000905	Canada Titan MXL 905	890-905	300	1,0	20	18,5
80000915	Canada Titan MXL 915	885-915	300	1,0	20	18,8
80000920	Canada Titan MXL 920	905-920	300	1,0	20	19,1
80000935	Canada Titan MXL 935	920-935	300	1,0	20	19,5
80000950	Canada Titan MXL 950	935-950	300	1,0	20	19,8
80000965	Canada Titan MXL 965	950-965	300	1,0	20	20,2
80000975	Canada Titan MXL 975	945-975	300	1,0	20	20,5
80000980	Canada Titan MXL 980	965-980	300	1,0	20	20,9
80000995	Canada Titan MXL 995	980-995	300	1,0	20	21,3
80001010	Canada Titan MXL 1010	995-1010	300	0,6	20	21,7
80001025	Canada Titan MXL 1025	1010-1025	300	0,6	20	22,1
80001040	Canada Titan MXL 1040	1025-1040	300	0,6	20	22,5
80001055	Canada Titan MXL 1055	1040-1055	300	0,6	20	22,8
80001070	Canada Titan MXL 1070	1055-1070	300	0,6	20	23,1
80001085	Canada Titan MXL 1085	1070-1085	300	0,6	20	23,4
80001100	Canada Titan MXL 1100	1085-1100	300	0,6	20	23,8
80001115	Canada Titan MXL 1115	1100-1115	300	0,6	20	24,1
80001130	Canada Titan MXL 1130	1115-1130	300	0,6	20	24,5

**VARIANTEN** 
**ÜBERGANGSKUPPLUNG CANADA TITAN XL**

Artikelnummer	Artikelbezeichnung	A Spannbereich (mm)	L Länge (mm)	druckdicht (bar)	Nm	Gewicht (kg)
80001145	Canada Titan MXL 1145	1130-1145	300	0,6	20	24,8
80001160	Canada Titan MXL 1160	1145-1160	300	0,6	20	25,1
80001175	Canada Titan MXL 1175	1160-1175	300	0,6	20	25,4
80001190	Canada Titan MXL 1190	1175-1190	300	0,6	20	25,7
80001205	Canada Titan MXL 1205	1190-1205	300	0,6	25	26,0
80001220	Canada Titan MXL 1220	1205-1220	300	0,6	25	26,4
80001235	Canada Titan MXL 1235	1220-1235	300	0,6	25	26,8
80001250	Canada Titan MXL 1250	1235-1250	300	0,6	25	27,1
80001265	Canada Titan MXL 1265	1250-1265	300	0,6	25	27,5
80001280	Canada Titan MXL 1280	1265-1280	300	0,6	25	27,8
80001295	Canada Titan MXL 1295	1280-1295	300	0,6	25	28,1
80001310	Canada Titan MXL 1310	1295-1310	300	0,6	25	28,4
80001325	Canada Titan MXL 1325	1310-1325	300	0,6	25	28,7
80001340	Canada Titan MXL 1340	1325-1340	300	0,6	25	29,2
80001355	Canada Titan MXL 1355	1340-1355	300	0,6	25	29,6
80001370	Canada Titan MXL 1370	1355-1370	300	0,6	25	30,0
80001385	Canada Titan MXL 1385	1370-1385	300	0,6	25	30,4
80001400	Canada Titan MXL 1400	1385-1400	300	0,6	25	30,8
80001415	Canada Titan MXL 1415	1400-1415	300	-	30	31,2
80001430	Canada Titan MXL 1430	1415-1430	300	-	30	31,6
80001445	Canada Titan MXL 1445	1430-1445	300	-	30	32,0
80001460	Canada Titan MXL 1460	1445-1460	300	-	30	32,4
80001475	Canada Titan MXL 1475	1460-1475	300	-	30	32,8
80001490	Canada Titan MXL 1490	1475-1490	300	-	30	33,2
80001505	Canada Titan MXL 1505	1490-1505	300	-	30	33,6
80001520	Canada Titan MXL 1520	1505-1520	300	-	30	34,0
80001535	Canada Titan MXL 1535	1520-1535	300	-	30	34,4
80001550	Canada Titan MXL 1550	1535-1550	300	-	30	34,8
80001565	Canada Titan MXL 1565	1550-1565	300	-	30	35,2
80001580	Canada Titan MXL 1580	1565-1580	300	-	30	35,6
80001595	Canada Titan MXL 1595	1580-1595	300	-	30	36,0
80001610	Canada Titan MXL 1610	1595-1610	300	-	30	36,4
80001625	Canada Titan MXL 1625	1610-1625	300	-	30	36,8
80001640	Canada Titan MXL 1640	1625-1640	300	-	30	37,2
80001655	Canada Titan MXL 1655	1640-1655	300	-	30	37,6
80001670	Canada Titan MXL 1670	1655-1670	300	-	30	38,0
80001685	Canada Titan MXL 1685	1670-1685	300	-	30	38,4
80001700	Canada Titan MXL 1700	1685-1700	300	-	30	38,8
80001715	Canada Titan MXL 1715	1700-1715	300	-	30	39,2
80001730	Canada Titan MXL 1730	1715-1730	300	-	30	39,6
80001745	Canada Titan MXL 1745	1730-1745	300	-	30	40,0
80001760	Canada Titan MXL 1760	1745-1760	300	-	30	40,4
80001775	Canada Titan MXL 1775	1760-1775	300	-	30	40,8
80001790	Canada Titan MXL 1790	1775-1790	300	-	30	41,2
80001805	Canada Titan MXL 1805	1790-1805	300	-	30	41,6
80001820	Canada Titan MXL 1820	1805-1820	300	-	30	42,0
80001835	Canada Titan MXL 1835	1820-1835	300	-	30	42,4
80001850	Canada Titan MXL 1850	1835-1850	300	-	30	42,8
80001865	Canada Titan MXL 1865	1850-1865	300	-	30	43,2
80001880	Canada Titan MXL 1880	1865-1880	300	-	30	43,6
80001895	Canada Titan MXL 1895	1880-1895	300	-	30	44,0
80001910	Canada Titan MXL 1910	1895-1910	300	-	30	44,4
80001925	Canada Titan MXL 1925	1910-1925	300	-	30	44,8
80001940	Canada Titan MXL 1940	1925-1940	300	-	30	45,2
80001955	Canada Titan MXL 1955	1940-1955	300	-	30	45,6
80001970	Canada Titan MXL 1970	1955-1970	300	-	30	46,0
80001985	Canada Titan MXL 1985	1970-1985	300	-	30	46,4

Weitere Größen &amp; Abmessungen auf Anfrage.





Reparaturkupplung

**EASY-REP MER**

- + Reparatur von Rissen oder Löchern
- + Kanalbetrieb läuft weiter
- + erdverlegt & oberirdisch einsetzbar
- + druckdicht bis 0.5 bar

**Reparaturkupplung EASY-REP MER – ermöglicht lokale Reparaturen, ohne Auswechseln der Rohrleitung**

Mit der Reparaturkupplung EASY-REP MER lassen sich lokal begrenzte Schadstellen wie Risse oder Löcher zuverlässig und dauerhaft abdichten. Die Reparatur erfolgt ohne Auswechslung eines Rohrabschnitts.

Der Kanalbetrieb bleibt während der Reparatur erhalten.

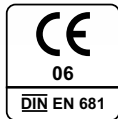

MONTAGE



Das Gummiprofil verkleben.



Scherband wechselseitig anziehen.



Spannbänder anziehen.

BESCHREIBUNG

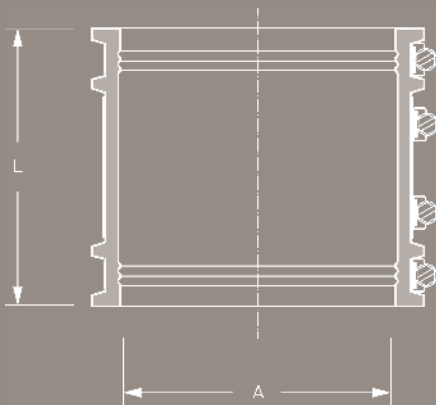

MUSTERLEISTUNGSVERZEICHNIS

Reparaturkupplung EASY-REP MER in geteilter Ausführung zur Reparatur von Radialrissen und lokalen Beschädigungen von Abwasserrohren aller Materialien. Der Außendurchmesser des Rohres an der Schadstelle ist vor Ort aufzunehmen.

Rohr DN/Werkstoff \_\_\_\_\_

Artikelnummer \_\_\_\_\_  
 \_\_\_ Stück \_\_\_ EP \_\_\_ GP

Fabrikat: MÜCHER DICHTUNGEN®, 50226 Frechen, T +49 2234 928 03-0, F -55  
 Druckdichtigkeit: 0.5 bar Wasser  
 Korrosionsresistenz: TOX-Technologie  
 Dichtungsmaterial: EPDM nach DIN EN 681-1  
 Edelstahl: V2A/1.4301, alternativ V4A/1.4404 nach DIN EN 10088-2  
 Temperaturbeständigkeit: -40°C bis +120°C, kurzfristige Spitztemperatur +160°C  
 Norm/Zulassung: MPA Prüfbericht Nr. 22 0008278



## VARIANTEN

REPARATURKUPPLUNG EASY-REP MER						
Artikelnummer	Artikelbezeichnung	A Spannbereich (mm)	L Länge (mm)	druckdicht (bar)	Nm	Gewicht (kg)
83000310	EASY-REP MER 310	295-310	190	0,5	13	3,5
83000320	EASY-REP MER 320	305-320	190	0,5	13	3,7
83000330	EASY-REP MER 330	315-330	190	0,5	13	3,7
83000340	EASY-REP MER 340	325-340	190	0,5	13	3,9
83000350	EASY-REP MER 350	335-350	190	0,5	13	3,9
83000360	EASY-REP MER 360	345-360	190	0,5	13	4,0
83000370	EASY-REP MER 370	355-370	190	0,5	13	4,1
83000380	EASY-REP MER 380	365-380	190	0,5	13	4,2
83000390	EASY-REP MER 390	375-390	190	0,5	13	4,3
83000400	EASY-REP MER 400	385-400	190	0,5	13	4,4
83000410	EASY-REP MER 410	395-410	190	0,5	13	4,5
83000420	EASY-REP MER 420	405-420	190	0,5	13	4,6
83000430	EASY-REP MER 430	415-430	190	0,5	13	4,7
83000440	EASY-REP MER 440	425-440	190	0,5	13	4,8
83000450	EASY-REP MER 450	435-450	190	0,5	13	5,0
83000460	EASY-REP MER 460	445-460	190	0,5	13	5,0
83000470	EASY-REP MER 470	455-470	190	0,5	13	5,1
83000480	EASY-REP MER 480	465-480	190	0,5	13	5,1
83000490	EASY-REP MER 490	475-490	190	0,5	13	5,2
83000500	EASY-REP MER 500	485-500	190	0,5	13	5,3
83000510	EASY-REP MER 510	495-510	190	0,5	13	5,4
83000520	EASY-REP MER 520	505-520	190	0,5	13	5,5
83000530	EASY-REP MER 530	515-530	190	0,5	13	5,6
83000540	EASY-REP MER 540	525-540	190	0,5	13	5,7
83000550	EASY-REP MER 550	535-550	190	0,5	13	5,8
83000560	EASY-REP MER 560	545-560	190	0,5	13	5,9
83000570	EASY-REP MER 570	555-570	190	0,5	13	6,0
83000580	EASY-REP MER 580	565-580	190	0,5	13	6,1
83000590	EASY-REP MER 590	575-590	190	0,5	13	6,2
83000600	EASY-REP MER 600	585-600	190	0,5	13	6,3
83000610	EASY-REP MER 610	595-610	190	0,5	13	6,4
83000620	EASY-REP MER 620	605-620	190	0,5	13	6,5
83000630	EASY-REP MER 630	615-630	190	0,5	20	6,8
83000640	EASY-REP MER 640	625-640	190	0,5	20	7,2
83000650	EASY-REP MER 650	635-650	190	0,5	20	7,4
83000660	EASY-REP MER 660	645-660	190	0,5	20	7,5
83000670	EASY-REP MER 670	655-670	190	0,5	20	7,6
83000680	EASY-REP MER 680	665-680	190	0,5	20	7,7

Weitere Größen &amp; Abmessungen auf Anfrage.





## Adapterkupplung

### MAC

- + Adapter für unterschiedliche Außendurchmesser
- + erdverlegt & oberirdisch einsetzbar
- + zuverlässige und wirtschaftliche Lösung
- + druckdicht bis 0.6 bar

#### Adapterkupplung MAC - für die Verbindung von Rohren unterschiedlicher Außendurchmesser

Die Adapterkupplung MAC dient zur Spitzendverbindung unterschiedlicher Rohrwerkstoffe und Nennweiten.

Sie ermöglicht erdverlegte und oberirdische Anwendungen innerhalb & außerhalb von Gebäuden.

Bei Nennweitenwechsel ist die Fließrichtung zu beachten.

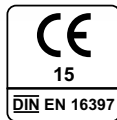

## MONTAGE



Rohrspitzen ausrichten.



Adapterkupplung über ein Spitzende schieben.



Zweites Spitzende in die Adapterkupplung schieben und Schlösser anziehen.

## BESCHREIBUNG

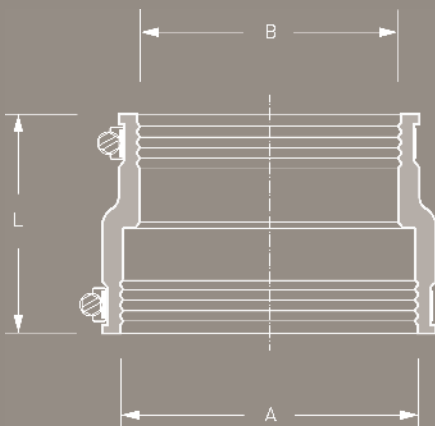

## MUSTERLEISTUNGSVERZEICHNIS

Adapterkupplung MAC für erdverlegte und oberirdische Entwässerungssysteme innerhalb und außerhalb von Gebäuden, zum Verbinden zweier Spitzenden unterschiedlicher Rohrwerkstoffe und Nennweiten.

Rohr 1 DN/Werkstoff \_\_\_\_\_  
 Rohr 2 DN/Werkstoff \_\_\_\_\_  
 Artikelnummer \_\_\_\_\_  
 \_\_\_\_\_ Stück    \_\_\_\_\_ EP    \_\_\_\_\_ GP

Fabrikat: MÜCHER DICHTUNGEN®, 50226 Frechen, T +49 2234 928 03-0, F -55  
 Druckdichtigkeit: 0.6 bar Wasser / -0.3 bar Vakuum  
 Hochdruckspülfestigkeit: 120 bar  
 Dichtungsmaterial: EPDM mit Führungsrillen nach DIN EN 681-1  
 Edelstahl: V2A/1.4301, alternativ V4A/1.4404 nach DIN EN 10088-2  
 Temperaturbeständigkeit: -40°C bis +120°C, kurzfristige Spitzentemperatur +160°C  
 Norm/Zulassung: DIN EN 16397-2

VARIANTEN 

ADAPTERKUPPLUNG MAC							
Artikelnummer	Artikelbezeichnung	A Spannbereich (mm)	B Spannbereich (mm)	L Länge (mm)	druckdicht (bar)	Nm	Gewicht (kg)
76000401	MAC 0401	32 - 40	24 - 32	64	0,6	3	0,1
76000501	MAC 0501	40 - 50	24 - 32	65	0,6	3	0,1
76000502	MAC 0502	40 - 50	32 - 40	64	0,6	3	0,1
76000632	MAC 0632	53 - 63	32 - 40	56	0,6	3	0,1
76000633	MAC 0633	53 - 63	40 - 50	85	0,6	3	0,2
76000893	MAC 0893	75 - 89	40 - 50	95	0,6	3	0,4
76000894	MAC 0894	75 - 89	53 - 63	95	0,6	3	0,3
76000853	MAC 1153	100 - 115	40 - 50	95	0,6	3	0,5
76001154	MAC 1154	100 - 115	53 - 63	95	0,6	3	0,3
76001155	MAC 1155	100 - 115	75 - 89	95	0,6	3	0,5
76001251	MAC 1251	110 - 125	80 - 95	120	0,6	6	0,6
76001252	MAC 1252	110 - 125	100 - 115	120	0,6	6	0,6
76001360	MAC 1360	121 - 136	75 - 89	100	0,6	6	0,6
76001361	MAC 1361	121 - 136	80 - 95	120	0,6	6	0,7
76001362	MAC 1362	121 - 136	100 - 115	102	0,6	6	0,6
76001363	MAC 1363	121 - 136	110 - 125	120	0,6	6	0,6
76001451	MAC 1451	130 - 145	95 - 110	100	0,6	6	0,5
76001452	MAC 1452	130 - 145	110 - 125	120	0,6	6	0,7
76001501	MAC 1501	135 - 150	100 - 115	120	0,6	6	0,5
76001602	MAC 1602	144 - 160	110 - 125	120	0,6	6	0,8
76001603	MAC 1603	144 - 160	121 - 136	120	0,6	6	0,8
76001701	MAC 1701	155 - 170	100 - 115	120	0,6	6	1,0
76001702	MAC 1702	155 - 170	110 - 125	120	0,6	6	0,8
76001703	MAC 1703	155 - 170	130 - 145	120	0,6	6	0,8
76001801	MAC 1801	160 - 180	100 - 115	150	0,6	6	1,0
76001802	MAC 1802	160 - 180	110 - 125	150	0,6	6	1,1
76001805	MAC 1805	160 - 180	155 - 170	150	0,6	6	1,3
76001922	MAC 1922	170 - 192	110 - 125	120	0,6	6	0,9
76001923	MAC 1923	170 - 192	121 - 136	120	0,6	6	0,9
76001924	MAC 1924	170 - 192	144 - 160	120	0,6	6	0,9
76001991	MAC 1991	180 - 200	100 - 115	155	0,6	6	1,2
76001993	MAC 1993	180 - 200	121 - 136	150	0,6	6	1,2
76002000	MAC 2000	180 - 200	130 - 145	150	0,6	6	1,4
76002001	MAC 2001	180 - 200	155 - 170	150	0,6	6	1,3
76002002	MAC 2002 / MAC 6000	180 - 200	160 - 180	150	0,6	6	1,3
76002102	MAC 2102	185 - 210	110 - 125	150	0,6	6	1,3
76002104	MAC 2104	185 - 210	130 - 145	150	0,6	6	1,3
76002105	MAC 2105	185 - 210	144 - 160	150	0,6	6	1,2
76002152	MAC 2152 exzentrisch	200 - 215	100 - 115	150	0,6	6	1,0
76002203	MAC 2203	195 - 220	155 - 170	150	0,6	6	1,2
76002303	MAC 2303	205 - 230	130 - 145	165	0,6	6	1,8
76002352	MAC 2352	210 - 235	110 - 125	150	0,6	6	1,5
76002353	MAC 2353	210 - 235	121 - 136	150	0,6	6	1,5
76002354	MAC 2354	210 - 235	144 - 160	150	0,6	6	1,5
76002355	MAC 2355	210 - 235	170 - 192	150	0,6	6	1,5
76002356	MAC 2356	210 - 235	190 - 215	150	0,6	6	1,5
76002505	MAC 2505	225 - 250	155 - 170	150	0,6	6	1,4
76002507	MAC 2507	225 - 250	195 - 220	150	0,6	6	1,5
76002508	MAC 2508	225 - 250	205 - 230	152	0,6	6	1,6
76002654	MAC 2654	240 - 265	144 - 160	150	0,6	6	1,8
76002655	MAC 2655	240 - 265	170 - 192	150	0,6	6	1,7
76002656	MAC 2656	240 - 265	190 - 215	150	0,6	6	1,7
76002657	MAC 2657	240 - 265	210 - 235	150	0,6	6	1,7
76002753	MAC 2753	250 - 275	155 - 170	165	0,6	6	2,1
76002755	MAC 2755	250 - 275	195 - 220	165	0,6	6	2,3
76002904	MAC 2904	265 - 290	144 - 160	145	0,6	6	2,0

**VARIANTEN** 
**ADAPTERKUPPLUNG MAC**

Artikelnummer	Artikelbezeichnung	A Spannbereich (mm)	B Spannbereich (mm)	L Länge (mm)	druckdicht (bar)	Nm	Gewicht (kg)
76002905	MAC 2905	265 - 290	170 - 192	150	0,6	6	1,8
76002906	MAC 2906	265 - 290	190 - 215	149	0,6	6	2,0
76002907	MAC 2907	265 - 290	210 - 235	150	0,6	6	2,0
76002908	MAC 2908	265 - 290	240 - 265	149	0,6	6	1,9
76003003	MAC 3003 exzentrisch	275 - 300	180 - 200	150	0,6	6	1,4
76003157	MAC 3157	290 - 315	245 - 270	150	0,6	6	2,0
76003158	MAC 3158	290 - 315	260 - 285	165	0,6	6	2,1
76003204	MAC 3204	295 - 320	144 - 160	150	0,6	6	2,7
76003205	MAC 3205	295 - 320	170 - 192	150	0,6	6	2,6
76003206	MAC 3206	295 - 320	190 - 215	150	0,6	6	2,1
76003207	MAC 3207	295 - 320	210 - 235	150	0,6	6	2,5
76003208	MAC 3208	295 - 320	240 - 265	150	0,6	6	2,6
76003209	MAC 3209	295 - 320	265 - 290	150	0,6	6	2,5
76003257	MAC 3257	300 - 325	250 - 275	165	0,6	6	2,7
76003307	MAC 3307	305 - 330	245 - 270	150	0,6	6	1,7
76003351	MAC 3351 exzentrisch	310 - 335	180 - 205	151	0,6	6	2,2
76003357	MAC 3357	310 - 335	295 - 320	150	0,6	6	1,8
76003600	MAC 3600	335 - 360	295 - 320	167	0,6	6	3,1
76003606	MAC 3606	335 - 360	190 - 215	167	0,6	6	3,1
76003607	MAC 3607	335 - 360	210 - 235	165	0,6	6	3,0
76003608	MAC 3608	335 - 360	240 - 260	165	0,6	6	3,2
76003609	MAC 3609	335 - 360	265 - 290	165	0,6	6	3,1
76003708	MAC 3708	345 - 370	300 - 325	152	0,6	6	2,6
76003709	MAC 3709	345 - 370	310 - 335	165	0,6	6	2,5
76003850	MAC 3850	360 - 385	300 - 325	165	0,6	6	3,0
76004608	MAC 4608	435 - 460	360 - 385	180	0,6	6	2,6
76005150	MAC 5150	490 - 510	385 - 410	165	0,6	6	3,8



TIEFBAU



## Kupplung

### MDC

- + Kupplung für gleiche Außendurchmesser
- + erdverlegt & oberirdisch einsetzbar
- + zuverlässige und wirtschaftliche Lösung
- + druckdicht bis 0.6 bar

#### Kupplung MDC - für die Verbindung von Rohren gleicher Außendurchmesser

Die Kupplung MDC dient zur Spitzendverbinding aller Rohrwerkstoffe mit gleichem Außendurchmesser.

Sie ermöglicht erdverlegte und oberirdische Anwendungen innerhalb & außerhalb von Gebäuden.

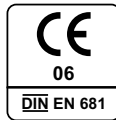

## MONTAGE



Rohrspitzen ausrichten.



Kupplung über ein Spitzende schieben.



Kupplung mittig über beide Spitzenden schieben und Schösser wechselseitig anziehen.

## BESCHREIBUNG

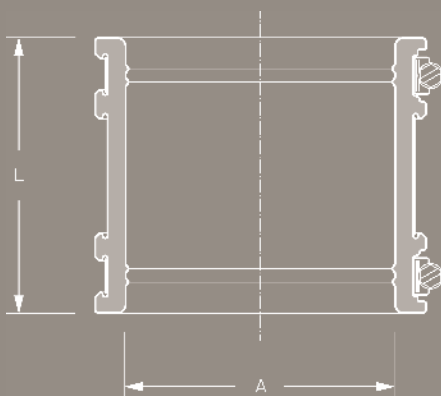

## MUSTERLEISTUNGSVERZEICHNIS

Kupplung MDC für erdverlegte und oberirdische Entwässerungssysteme innerhalb und außerhalb von Gebäuden, zum Verbinden von Spitzenden mit gleichem Außendurchmesser.

Rohr 1 DN/Werkstoff \_\_\_\_\_  
 Rohr 2 DN/Werkstoff \_\_\_\_\_

Artikelnummer \_\_\_\_\_  
 \_\_\_\_\_ Stück \_\_\_\_\_ EP \_\_\_\_\_ GP

Fabrikat: MÜCHER DICHTUNGEN®, 50226 Frechen, T +49 2234 928 03-0, F -55  
 Druckdichtigkeit: 0.6 bar Wasser / -0.3 Vakuum  
 Hochdruckspülfestigkeit: 120 bar  
 Dichtungsmaterial: EPDM oder NBR mit Führungsrillen nach DIN EN 681-1  
 Edelstahl: V2A/1.4301, alternativ V4A/1.4404 nach DIN EN 10088-2  
 Temperaturbeständigkeit: -40°C bis +120°C, kurzfristige Spitzentemperatur +160°C  
 Norm/Zulassung: DIN EN 16397-2, DIN EN 295-4



## VARIANTEN

KUPPLUNG MDC						
Artikelnummer	Artikelbezeichnung	A Spannbereich (mm)	L Länge (mm)	druckdicht (bar)	Nm	Gewicht (kg)
76381190	MDC 32	24 - 32	64	0,6	6	0,1
76381195	MDC 40	32 - 40	64	0,6	6	0,1
76381200	MDC 50	42 - 50	64	0,6	6	0,1
76381205	MDC 56	50 - 56	70	0,6	6	0,1
76381947	MDC 65	55 - 65	85	0,6	6	0,2
76381952	MDC 75	65 - 75	90	0,6	6	0,3
76303021	MDC 89	75 - 89	90	0,6	6	0,4
76381970	MDC 95	85 - 95	90	0,6	6	0,4
76381955	MDC 100	85 - 100	100	0,6	6	0,4
76481958	MDC 115	100 - 115	120	0,6	6	0,4
76481959	MDC 120	105 - 120	106	0,6	6	0,4
76481125	MDC 125	110 - 125	120	0,6	6	0,4
76481960	MDC 137	120 - 137	120	0,6	6	0,4
76481961	MDC 150	125 - 150	120	0,6	6	0,5
76481962	MDC 162	137 - 162	120	0,6	6	0,5
76125165	MDC 165	150 - 165	105	0,6	6	0,5
76481964	MDC 175	150 - 175	120	0,6	6	0,6
76481966	MDC 190	165 - 190	150	0,6	6	0,6
76481978	MDC 200	175 - 200	150	0,6	6	0,6
76481980	MDC 212	187 - 212	150	0,6	6	0,6
76481982	MDC 225	200 - 225	150	0,6	6	0,7
76481983	MDC 250	225 - 250	150	0,6	6	0,7
76481984	MDC 275	250 - 275	150	0,6	6	0,8
76481290	MDC 290	265 - 290	150	0,6	6	0,9

Weitere Größen &amp; Abmessungen auf Anfrage.



Steckadapter

MSA

- + für gleiche Nennweiten & unterschiedliche Werkstoffe
- + geeignet für alle Rohrwerkstoffe & Oberflächen
- + druckdicht bis 0.5 bar

**Steckadapter - für die Verbindung von Rohren gleicher Nennweiten und unterschiedlichen Werkstoffen**

Der Steckadapter dient zur Verbindung von Rohren gleicher Nennweiten und unterschiedlichen Werkstoffen.

Er ist sowohl unterputzgeeignet als auch für freiliegende Rohrverbindungen einsetzbar.

Der Steckadapter besteht aus einem hochwertigen EPDM Dichtungsmaterial, dass sich durch Langlebigkeit auszeichnet und in Falleleitungen geräuschreduzierend wirkt.

Deutsches Institut für Bautechnik



TIEFBAU

MONTAGE

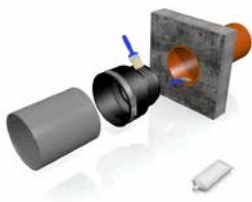

Gleitmittel auf das Steckende des Steckadapters und der Rohrinnenwand auftragen.



Steckadapter bis zum Anschlag in das Rohr drücken.

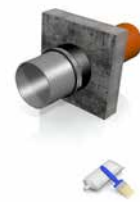

Spitzende in den Steckadapter schieben und das Schloss anziehen.

BESCHREIBUNG

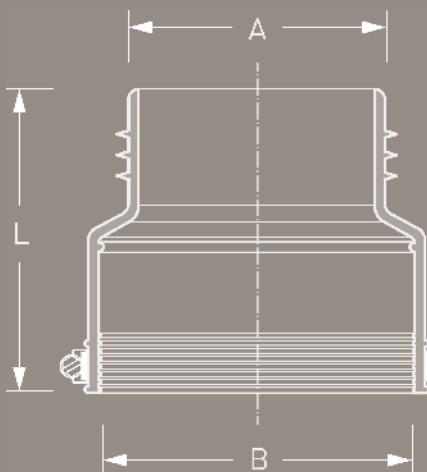

MUSTERLEISTUNGSVERZEICHNIS

Steckadapter - für die Verbindung von Rohren gleicher Nennweiten und unterschiedlichen Werkstoffen

Rohr 1 DN/Werkstoff \_\_\_\_\_  
 Rohr 2 DN/Werkstoff \_\_\_\_\_

Artikelnummer \_\_\_\_\_  
 \_\_\_\_\_ Stück \_\_\_\_\_ EP \_\_\_\_\_ GP

Fabrikat: MÜCHER DICHTUNGEN®, 50226 Frechen, T +49 2234 928 03-0, F -55  
 Druckdichtigkeit: 0.5 bar Wasser / -0.3 bar Vakuum  
 Dichtungsmaterial: EPDM nach DIN EN 681-1  
 Kunststoffkörper: PP nach DIN EN 14758-1  
 Temperaturbeständigkeit: -40°C bis +120°C, kurzfristige Spitztemperatur +160°C  
 Norm/Zulassung: DIN EN 681-1



## VARIANTEN

STECKADAPTER MSA							
Artikelnummer	Artikelbezeichnung	A Spannbereich (mm)	B Spannbereich (mm)	L Länge (mm)	druckdicht (bar)	Nm	Gewicht (kg)
78000075	MSA 75	69 - 75	73 - 85	100	0,5	6	0,20
78000100	MSA 100	100 - 105	100 - 116	116	0,5	6	0,30
78000125	MSA 125	117 - 125	120 - 141	125	0,5	6	0,50
78000150	MSA 150	145 - 157	150 - 168	165	0,5	6	0,80



## ROLLRING MRR

- + Rohranschluss an Muffen ohne Dichtung
- + Muffenverbindung wird erhalten
- + zuverlässige und wirtschaftliche Lösung
- + druckdicht bis 0.5 bar

### Rollring MRR - zum Verbinden von Spitzenden aller Rohrwerkstoffe an Muffen ohne Dichtung

Der Rollring MRR verbindet Spitzenden aller Rohrwerkstoffe mit Muffen ohne Dichtung (z.B. Steinzeug oder Beton).

Mit Einsatz des Rollrings MRR bleibt die Muffenverbindung erhalten.

Der Rollring MRR wird individuell nach den maßlichen Gegebenheiten berechnet, um die richtige Verpressung sicher zu stellen.

**DIN 4060**



## MONTAGE



Kein Gleitmittel verwenden.



Rollring MRR vor die Muffe halten.



Spitzende einschieben.

## BESCHREIBUNG

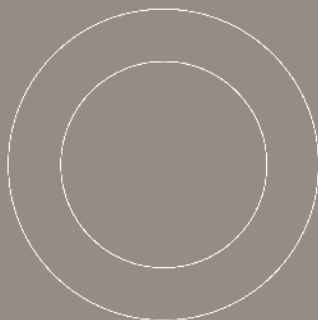

## MUSTERLEISTUNGSVERZEICHNIS

Rollring MRR zum Verbinden von Spitzenden aller Rohrwerkstoffe an Muffen ohne Dichtung.

Rohr 1

DN/Werkstoff \_\_\_\_\_

Rohr 2

Muffe Innen-Ø (mm) \_\_\_\_\_

DN/Werkstoff \_\_\_\_\_

Außen-Ø (mm) \_\_\_\_\_

Artikelnummer \_\_\_\_\_

\_\_\_\_ Stück      \_\_\_\_ EP      \_\_\_\_ GP

Fabrikat:

MÜCHER DICHTUNGEN®, 50226 Frechen, T +49 2234 928 03-0, F -55

Druckdichtigkeit:

0.5 bar Wasser / -0.3 bar Vakuum

Dichtungsmaterial:

SBR nach DIN EN 681-1

Temperaturbeständigkeit:

-40°C bis +80°C, kurzfristige Spitzentemperatur +130°C

Norm/Zulassung:

DIN EN 681-1



VARIANTEN 

ROLLRING MRR								
Artikelnummer	Artikelbezeichnung	DN	Muffen-Innen-Ø (mm)	Außen-Ø (mm)	Rohrwerkstoff Spitze	dr Schnurstärke (mm)	druckdicht (bar)	Gewicht (kg)
3010016	Rollring MRR STZG DN 100 16 mm	100	150-160	131	Steinzeug	16	0,5	0,1
3010018	Rollring MRR STZG DN 100 18 mm	100	151-161	131	Steinzeug	18	0,5	0,1
3010020	Rollring MRR STZG DN 100 20 mm	100	152-162	131	Steinzeug	20	0,5	0,1
3010022	Rollring MRR STZG DN 100 22 mm	100	153-163	131	Steinzeug	22	0,5	0,1
5010032	Rollring MRR SML/KG DN 100 32 mm	100	156-162	110	SML/KG	32	0,5	0,3
3012518	Rollring MRR STZG DN 125 18 mm	125	178-190	159	Steinzeug	18	0,5	0,1
3012520	Rollring MRR STZG DN 125 20 mm	125	179-191	159	Steinzeug	20	0,5	0,1
3012522	Rollring MRR STZG DN 125 22 mm	125	180-192	159	Steinzeug	22	0,5	0,1
3012524	Rollring MRR STZG DN 125 24 mm	125	181-193	159	Steinzeug	24	0,5	0,2
5012534	Rollring MRR SML DN 125 34 mm	125	184-190	135	SML	34	0,5	0,3
5012543	Rollring MRR KG DN 125 43 mm	125	184-190	125	KG	43	0,5	0,5
3015020	Rollring MRR STZG DN 150 20 mm	150	207-219	186	Steinzeug	20	0,5	0,1
3015022	Rollring MRR STZG DN 150 22 mm	150	208-220	186	Steinzeug	22	0,5	0,2
3015024	Rollring MRR STZG DN 150 24 mm	150	209-221	186	Steinzeug	24	0,5	0,2
3015026	Rollring MRR STZG DN 150 26 mm	150	210-222	186	Steinzeug	26	0,5	0,3
5015034	Rollring MRR FZ DN 150 34 mm	150	214-222	176	FZ	34	0,5	0,4
5015038	Rollring MRR SML/KG DN 150 38 mm	150	215-223	160	SML/KG	38	0,5	0,5
3020022	Rollring MRR STZG DN 200 22 mm	200	265-279	242	Steinzeug	22	0,5	0,2
3020024	Rollring MRR STZG DN 200 24 mm	200	266-280	242	Steinzeug	24	0,5	0,3
3020026	Rollring MRR STZG DN 200 26 mm	200	267-281	242	Steinzeug	26	0,5	0,3
5020046	Rollring MRR SML DN 200 46 mm	200	275-283	210	SML	46	0,5	1,1
3025026	Rollring MRR STZG DN 250 26 mm	250	324-334	299	Steinzeug	26	0,5	0,4
3025028	Rollring MRR STZG DN 250 28 mm	250	325-335	299	Steinzeug	28	0,5	0,4
3030028	Rollring MRR STZG DN 300 28 mm	300	380-390	355	Steinzeug	28	0,5	0,5
3030030	Rollring MRR STZG DN 300 30 mm	300	381-391	355	Steinzeug	30	0,5	0,6
3030032	Rollring MRR STZG DN 300 32 mm	300	382-392	355	Steinzeug	32	0,5	0,6

Weitere Größen auf Anfrage. Rollringe verfügbar in den Schnurstärken 10 - 51 mm.



## PASSRING (P-RING)

- + Ersatz für Spitzendichtung beim Steinzeugrohr
- + Verwendung bei abgelängten Steinzeugrohren
- + Verbindungssystem C
- + druckdicht bis 0.5 bar

### Passring (P-Ring) – zum Ersatz der Spitzendichtung beim abgelängten Steinzeugrohr

Der Passring (P-Ring) dient zur Verbindung von abgelängten Steinzeugrohren mit Steinzeugmuffen (Verbindungssystem C nach DIN EN 295).

Durch den innenliegenden Stahlring wird die optimale Positionierung des Passrings (P-Ring) beim Zusammenschieben erreicht.

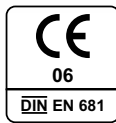

## MONTAGE



Passring (P-Ring) auf Spitzende aufziehen.



Gleitmittel in Muffe und auf Dichtung auftragen.



Rohre zusammenschieben.

## BESCHREIBUNG

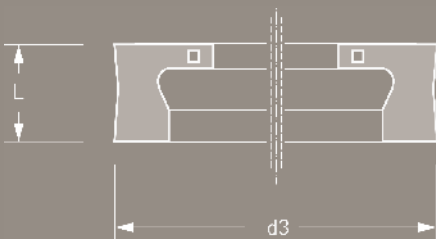

## MUSTERLEISTUNGSVERZEICHNIS

Passring (P-Ring) mit innenliegendem Stahlring zum Verbinden des abgelängten Steinzeugrohrs nach Verbindungssystem C und DIN EN 295.

Steinzeugrohr DN/Lastreihe \_\_\_\_\_

Artikelnummer \_\_\_\_\_  
 \_\_\_ Stück \_\_\_ EP \_\_\_ GP

Fabrikat: MÜCHER DICHTUNGEN®, 50226 Frechen, T +49 2234 928 03-0, F -55  
 Druckdichtigkeit: 0.5 bar Wasser / -0.3 bar Vakuum  
 Dichtungsmaterial: EPDM nach DIN EN 681-1  
 Temperaturbeständigkeit: -40°C bis +120°C, kurzfristige Spitzentemperatur +160°C  
 Norm/Zulassung: DIN EN 295-4



VARIANTEN 

PASSRING (P-RING)					
Artikelnummer	Artikelbezeichnung	d3 Funktionsbereich (mm)	L Länge (mm)	druckdicht (bar)	Gewicht (kg)
24720060	Passring DN 200 N	238 - 244	31	0,6	0,4
24720070	Passring DN 200 H	249 - 256	31	0,6	0,6
24725060	Passring DN 250 N	295 - 302	31	0,6	0,6
24725070	Passring DN 250 H	312 - 319	31	0,6	0,7
24730060	Passring DN 300 N	350 - 357	31	0,6	0,6
24730070	Passring DN 300 H	373 - 381	31	0,6	1,0
24740060	Passring DN 400 N	481 - 490	31	0,6	1,2
24740070	Passring DN 400 H	484 - 493	31	0,6	1,4
24750060	Passring DN 500 N	577 - 587	31	0,6	1,3
24750070	Passring DN 500 H	600 - 610	31	0,6	2,0
24760060	Passring DN 600 N	679 - 693	31	0,6	1,8
24760070	Passring DN 600 H	713 - 728	31	0,6	2,5



## ÜBERGANGSPASSRING

- + Verbindung dünnwandiger Rohre an Steinzeugmuffen
- + Muffenverbindung bleibt erhalten
- + Verbindungssystem C
- + druckdicht bis 0.5 bar

### Übergangspassring – zum Verbinden von Spitzenden aus Kunststoff, GGG, SML etc. an Steinzeugmuffen

Der Übergangspassring dient zur Verbindung von dünnwandigen Rohren (Kunststoff, GGG, SML etc.) mit Steinzeugmuffen (Verbindungssystem C nach DIN EN 295).

Durch den innenliegenden Stahlring wird die optimale Positionierung des Übergangspassrings beim Zusammenschieben erreicht.

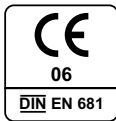

## MONTAGE



Übergangspassring auf Spitzende aufziehen.



Gleitmittel in Muffe und auf Dichtung auftragen.



Rohre zusammenschieben.

## BESCHREIBUNG

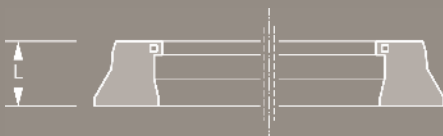

## MUSTERLEISTUNGSVERZEICHNIS

Übergangspassring mit innenliegendem Stahlring zum Verbinden dünnwandiger Rohre (Kunststoff, GGG, SML, GFK und FZ) an Steinzeugmuffen nach Verbindungssystem C und DIN EN 295.

Steinzeugrohr  
Anschlussrohr

DN/Lastreihe \_\_\_\_\_  
DN/Werkstoff \_\_\_\_\_

Artikelnummer \_\_\_\_\_

\_\_\_ Stück \_\_\_ EP \_\_\_ GP

Fabrikat:  
Druckdichtigkeit:  
Dichtungsmaterial:  
Temperaturbeständigkeit:  
Norm/Zulassung:

MÜCHER DICHTUNGEN®, 50226 Frechen, T +49 2234 928 03-0, F -55  
0.5 bar Wasser / -0.3 bar Vakuum  
EPDM nach DIN EN 681-1  
-40°C bis +120°C, kurzfristige Spitzentemperatur +160°C  
DIN EN 295-4



VARIANTEN 

ÜBERGANGSPASSRING						
Artikelnummer	Artikelbezeichnung	Außen-Ø Spitzende (mm)	d4 Muffen-Innen-Ø (mm)	L Länge (mm)	druckdicht (bar)	Gewicht (kg)
22502100	Übergangspassring STZG DN 200 N / SML	200	260,0	33	0,6	0,8
22502220	Übergangspassring STZG DN 200 N / GGG-FZ	222	260,0	33	0,6	0,7
22502500	Übergangspassring STZG DN 250 N / KG	250	317,5	33	0,6	1,3
22502740	Übergangspassring STZG DN 250 N / SML	274	317,5	33	0,6	0,8
22502740	Übergangspassring STZG DN 250 N / SML	274	317,5	33	0,6	0,8



## MUFFENPASSRING

- + Lastwechsel von Normallast auf Hochlast
- + Verbindung Steinzeugspitzende an Steinzeugmuffe
- + Verbindungssystem C
- + druckdicht bis 0.5 bar

### Muffenpassring DN 200 – zum Verbinden von Steinzeugspitzende N an Steinzeugmuffe H

Der Muffenpassring DN 200 dient zur Verbindung des Normallastspitzendes mit Dichtung (Steckmuffe K oder S-Ring) an Hochlastmuffen (Steckmuffe K oder Schleifmuffe S).

Der Lastwechsel kann im Rohrstrang oder bei Anschluss an Beton-Fertigteilschächte (Hochlast BKK, Hochlast GM-Stück) erfolgen.



## MONTAGE



Muffenpassring in Steinzeugmuffe einsetzen.

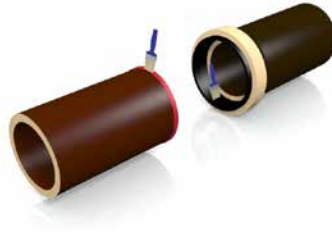

Gleitmittel auf Spitzendichtung und in Muffe auftragen.



Spitzende in Muffe einschieben.

## BESCHREIBUNG

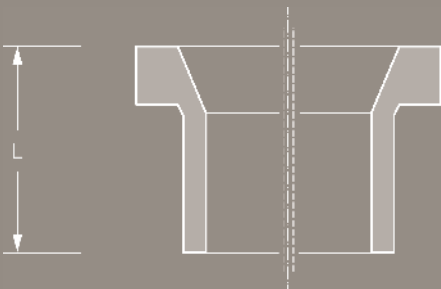

## MUSTERLEISTUNGSVERZEICHNIS

Muffenpassring DN 200 zur Herstellung eines Lastwechsels innerhalb des Rohrleitungsstrangs oder Anschluss an Beton-Fertigteilschacht vom Normallast Steinzeug-Spitzende an Hochlast-Steinzeugmuffe nach Verbindungssystem C (Steckmuffe K oder Schleifmuffe S) nach DIN EN 295.

Artikelnummer

\_\_\_ Stück \_\_\_ EP \_\_\_ GP

Fabrikat:

MÜCHER DICHTUNGEN®, 50226 Frechen, T +49 2234 928 03-0, F -55

Druckdichtigkeit:

0.5 bar Wasser / -0.3 bar Vakuum

Dichtungsmaterial:

EPDM nach DIN EN 681-1

Temperaturbeständigkeit:

-40°C bis +120°C, kurzfristige Spitzentemperatur +160°C

Norm/Zulassung:

DIN EN 295-4, MPA-Prüfbericht Nr. 22 8076499-01-2



VARIANTEN 

MUFFENPASSRING						
Artikelnummer	Artikelbezeichnung	Steinzeug Spitzende (mm)	Steinzeug-Muffe	L Länge (mm)	druckdicht (bar)	Gewicht (kg)
22602000	Muffenpassring DN 200 N/H	DN 200 N	DN 200 H	72	0,6	0,9



## ÜBERGANGSRING (Ü-RING)

- + Verbindung dünnwandiger Rohre an Steinzeug- Muffen
- + Muffenverbindung bleibt erhalten
- + Verbindungssystem F
- + druckdicht bis 0.5 bar

### Übergangsring (Ü-Ring) - zum Verbinden von Spitzenden aus Kunststoff, GGG, SML etc. an Steinzeug-Muffen

Der Übergangsring (Ü-Ring) dient zur Verbindung von dünnwandigen Rohren (Kunststoff, GGG, SML etc.) mit Steinzeugmuffen (Verbindungssystem F nach DIN EN 295).



## MONTAGE



Übergangsring (Ü-Ring) auf Spitzende aufziehen.

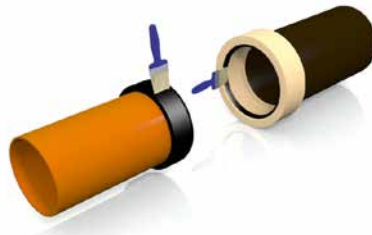

Gleitmittel auftragen.



Spitzende in Muffe einschieben.

## BESCHREIBUNG

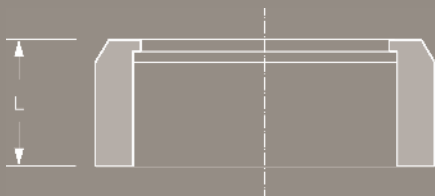

## MUSTERLEISTUNGSVERZEICHNIS

Übergangsring (Ü-Ring) zum Verbinden dünnwandiger Rohre (Kunststoff, GGG, SML, GFK und FZ) an Steinzeugmuffen nach Verbindungssystem F und DIN EN 295.

Steinzeugrohr  
Anschlussrohr

DN \_\_\_\_\_  
DN/Werkstoff \_\_\_\_\_

Artikelnummer \_\_\_\_\_

\_\_\_ Stück \_\_\_ EP \_\_\_ GP

Fabrikat:  
Druckdichtigkeit:  
Hochdruckspülfestigkeit:  
Dichtungsmaterial:  
Temperaturbeständigkeit:  
Norm/Zulassung:

MÜCHER DICHTUNGEN®, 50226 Frechen, T +49 2234 928 03-0, F -55  
0.5 bar Wasser / -0.3 bar Vakuum  
120 bar  
EPDM nach DIN EN 681-1  
-40°C bis +120°C, kurzfristige Spitzentemperatur +160°C  
DIN EN 295-4



## VARIANTEN

ÜBERGANGSRING (Ü-RING)						
Artikelnummer	Artikelbezeichnung	Außen-Ø Spitze (mm)	Steinzeug-Muffe	Länge (mm)	druckdicht (bar)	Gewicht (kg)
20210012	Übergangsring STZG DN 100 SML/KG	110	L-Dichtung	60	0,6	0,3
20212511	Übergangsring STZG DN 125 KG	125	L-Dichtung	60	0,6	0,3
20212510	Übergangsring STZG DN 125 SML	135	L-Dichtung	60	0,6	0,4
20215012	Übergangsring STZG DN 150 SML/KG	160	L-Dichtung	60	0,6	0,6
20215013	Übergangsring STZG DN 150 GGG/FZ	170	L-Dichtung	60	0,6	0,3
20220020	Übergangsring STZG DN 200 KG	200	L-Dichtung	68	0,6	0,9
20220010	Übergangsring STZG DN 200 SML	210	L-Dichtung	68	0,6	0,9



## ANSCHLUSSRING (A-RING)

- + Anschluss an Muffen ohne Dichtung
- + Steinzeug an Fremdmuffe (Guss und Kunststoff)
- + Verbindungssystem F
- + druckdicht bis 0.5 bar

### Anschlussring (A-Ring) – zur Verbindung von Steinzeugspitzen an Muffen ohne Dichtung anderer Rohrmaterialien

Der Anschlussring (A-Ring) dient zur Verbindung von Steinzeugspitzenden Verbindungssystem F nach DIN EN 295 an Guss- oder Kunststoffmuffen ohne Dichtung.

Durch den innenliegenden Stahlring wird die optimale Positionierung des Anschlussrings (A-Ring) beim Zusammenschieben erreicht.

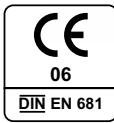

## MONTAGE



Anschlussring (A-Ring) in Muffe einsetzen.



Gleitmittel auftragen.



Spitzende in Muffe einschieben.

## BESCHREIBUNG

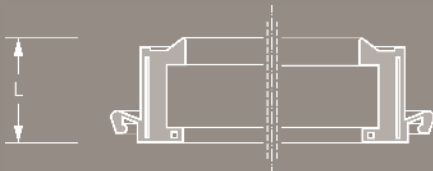

## MUSTERLEISTUNGSVERZEICHNIS

Anschlussring (A-Ring) mit innenliegendem Stahlring zum Verbinden von Steinzeugspitzenden nach Verbindungssystem F und DIN EN 295 mit Muffenformstücken aus Guss oder Kunststoff (KGUE).

Muffe DN/Werkstoff \_\_\_\_\_

Artikelnummer \_\_\_\_\_  
 \_\_\_\_\_ Stück \_\_\_\_\_ EP \_\_\_\_\_ GP

Fabrikat:	MÜCHER DICHTUNGEN®, 50226 Frechen, T +49 2234 928 03-0, F -55
Druckdichtigkeit:	0.5 bar Wasser / -0.3 bar Vakuum
Hochdruckspülfestigkeit:	120 bar
Dichtungsmaterial:	EPDM nach DIN EN 681-1
Temperaturbeständigkeit:	-40°C bis +120°C, kurzfristige Spitzentemperatur +160°C
Norm/Zulassung:	DIN EN 295-4



VARIANTEN 

ANSCHLUSSRING (A-RING)						
Artikelnummer	Artikelbezeichnung	Außen-Ø Spitzende (mm)	Muffen-Innen-Ø (mm)	L Länge (mm)	druckdicht (bar)	Gewicht (kg)
37010100	Anschlussring DN 100	131	159 +/- 2,0	60	0,6	0,4
37010125	Anschlussring DN 125	159	187 +/- 3,5	60	0,6	0,6
37010150	Anschlussring DN 150	186	218 +/- 3,5	60	0,6	0,8
37010200	Anschlussring DN 200	242	278 +/- 3,5	60	0,6	1,1



Dichtung für Beton-Fußrohre

## MULTI-STEP

- + Verbindung von Fußrohren auf kreisrunde Rohre
- + Anschlussrohre aller Materialien
- + baustellengerechte Montage
- + druckdicht bis 0.5 bar

### MULTI-STEP - innenliegende Dichtung zur Verbindung von Fußrohren auf kreisrunde Rohre

Die Dichtung MULTI-STEP verbindet Beton-Fußrohre mit kreisrunden Rohren aller Materialien und ermöglicht die punktuelle Reparatur von Beton-Fußrohren in bestehenden Haltungen.

Sie besteht aus einem EPDM-Elastomer mit einem innenliegenden Stahlkorb.

Mit der Dichtung MULTI-STEP kann sowohl ein kreisrundes Rohr an ein Beton-Fußrohr angeschlossen werden sowie kreisrunde Rohre untereinander.

**DIN 4060**

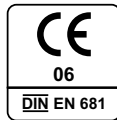

## MONTAGE



Defekte Leitung heraustrennen.



Rohre anfassen, MULTI-STEP einsetzen und kurzes Passstück aufschieben.



Passstück einsetzen und mit Übergangskupplung verbinden.

## BESCHREIBUNG

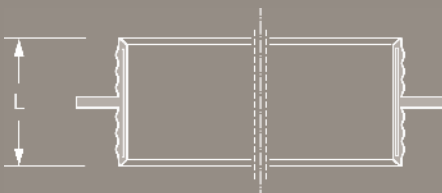

## MUSTERLEISTUNGSVERZEICHNIS

Dichtung MULTI-STEP zum Verbinden von Beton-Fußrohren (KF/KFW - DIN 4032) mit kreisrunden Rohren aller Materialien (z.B. Steinzeug, Kunststoff etc.).

Rohr 1  
Rohr 2

DN/Werkstoff \_\_\_\_\_  
DN/Werkstoff \_\_\_\_\_

Artikelnummer \_\_\_\_\_

\_\_\_ Stück \_\_\_ EP \_\_\_ GP

Fabrikat:  
Druckdichtigkeit:  
Dichtungsmaterial:  
Temperaturbeständigkeit:  
Norm/Zulassung:

MÜCHER DICHTUNGEN®, 50226 Frechen, T +49 2234 928 03-0, F -55  
0.5 bar Wasser / -0.3 bar Vakuum  
EPDM nach DIN EN 681-1 mit innenliegendem Stahlkorb  
-40°C bis +120°C, kurzfristige Spitztemperatur +160°C  
DIN EN 681-1



VARIANTEN 

DICHTUNG FÜR BETON-FUSSROHRE MULTI-STEP					
Artikelnummer	Artikelbezeichnung	Rohr-Innen-Ø (mm)	Länge (mm)	druckdicht (bar)	Gewicht (kg)
85100300	Multi-Step DN 300	298-302	135	0,5	2,8



## Keilgleitdichtung

### MKG

- + Dichtung für Schachtbauwerke aus Beton
- + eingekammerte Dichtung
- + Kautschuk-Elastomer nach DIN EN 681-1
- + druckdicht bis 0.5 bar

#### Keilgleitdichtung MKG – zum Verbinden von Schachtbauwerken nach DIN 4034

Die Keilgleitdichtung MKG wird zur Abdichtung eines Beton-Schachtbauwerks eingesetzt. Die Dichtung aus Kautschuk-Elastomer dichter Struktur wird zwischen den Schachtbauteilen verpresst.

**DIN 4060**

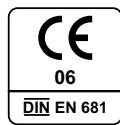

## MONTAGE



Keilgleitdichtung auf das Spitzende aufziehen.



Gleitmittel auf Dichtung auftragen.



Schachtbauteil versetzen.

## BESCHREIBUNG



## MUSTERLEISTUNGSVERZEICHNIS

Keilgleitdichtung MKG für Schachtbauwerke aus Beton nach DIN 4034. Die Verbindung ist nach DIN EN 1610 zu prüfen.

DN \_\_\_\_\_

Artikelnummer \_\_\_\_\_

\_\_\_ Stück \_\_\_ EP \_\_\_ GP

Fabrikat:

MÜCHER DICHTUNGEN®, 50226 Frechen, T +49 2234 928 03-0, F -55

Druckdichtigkeit:

0.5 bar Wasser

Dichtungsmaterial:

SBR Dichtprofil nach DIN EN 681-1

Temperaturbeständigkeit:

-40°C bis +80°C, kurzfristige Spitztemperatur +130°C

Norm/Zulassung:

DIN 4060, DIN 4034, DIN EN 1917



## VARIANTEN

## KEILGLEITDICHTUNG MKG FÜR SCHACHTBAUWERKE

Artikelnummer	Artikelbezeichnung	dr Profilhöhe (mm)	Muffenspalt min. (mm)	Muffenspalt max. (mm)	druckdicht (bar)	Gewicht (kg)
35303058	Keilgleitdichtung MKG DN 1000, 18 mm	18	8,4	12,6	0,5	0,9
35303060	Keilgleitdichtung MKG DN 1000, 20 mm	20	9,3	14,0	0,5	1,3
35360061	Keilgleitdichtung MKG DN 1200, 21 mm	21	9,8	14,7	0,5	1,8
35450065	Keilgleitdichtung MKG DN 1500, 25 mm	25	11,7	17,5	0,5	3,0

## KEILGLEITDICHTUNG MKG 30

dr Profilhöhe (mm)	B Auflagefläche (mm)	Muffenspalt min. (mm)	Muffenspalt max. (mm)
12	22	5,6	8,4
14	26	6,5	9,8
16	30	7,5	11,2
18	33	8,4	12,6
20	37	9,3	14,0
22	41	10,3	15,4
24	44	11,2	16,8
26	48	12,1	18,2
28	52	13,1	19,6
30	55	14,0	21,0
32	59	19,9	22,4

## KEILGLEITDICHTUNG MKG 40

dr Profilhöhe (mm)	B Auflagefläche (mm)	Muffenspalt min. (mm)	Muffenspalt max. (mm)
12	20	5,6	8,4
14	24	6,5	9,8
16	27	7,5	11,2
18	30	8,4	12,6
19	31	8,9	13,3
20	32	9,3	14,0
21	36	9,8	14,7
22	38	10,3	15,4
24	42	11,2	16,8
25	44	11,7	17,5
26	45	12,1	18,2
27	46	12,6	18,9
28	52	13,1	19,6
30	52	14,0	21,0
32	56	19,9	22,4



## BKL-DICHTELEMENT

- + Werkseitiger Einbau Steckmuffe L in Betonfertigteile
- + Stützelement aus Styropor
- + Verbindungssystem F
- + druckdicht bis 0.5 bar

### BKL-Dichtelement - zum Verbinden von Steinzeugrohren an Betonschachtunterteile und Straßeneinläufe

Das BKL-Dichtelement wird für den werkseitigen Einbau der Steckmuffe L nach Verbindungssystem F in Schachtbauunterteile und Straßeneinläufe aus Beton verwendet.

Um den notwendigen Montagefreiraum zu erhalten, wird das BKL- Dichtelement zusammen mit einem Stützring aus Styropor in die Betonteile eingebaut.



## MONTAGE



Stützring aus Styropor entfernen.



Gleitmittel auf Dichtung auftragen.



Rohr einschieben.

## BESCHREIBUNG

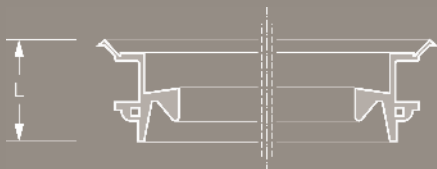

## MUSTERLEISTUNGSVERZEICHNIS

BKL-Dichtelement mit Stützring aus Styropor nach DIN EN 295-4 für den Anschluss von Steinzeugrohren Verbindungssystem F an Schachtunterteile und Straßeneinläufe aus Beton nach DIN 4034 und DIN EN 1917.

DN

Artikelnummer  Stück  EP  GP

Fabrikat:	MÜCHER DICHTUNGEN®, 50226 Frechen, T +49 2234 928 03-0, F -55
Druckdichtigkeit:	0.5 bar Wasser
Dichtungsmaterial:	EPDM nach DIN EN 681-1
Temperaturbeständigkeit:	-40°C bis +120°C, kurzfristige Spitztemperatur +160°C
Norm/Zulassung:	DIN EN 295-4



## VARIANTEN

DICHELEMENT BKL				
Artikelnummer	Artikelbezeichnung	L Länge (mm)	druckdicht (bar)	Gewicht (kg)
36065150	BKL DN 150 inkl. Stützring Typ 1	38	0,5	0,2
36065151	BKL DN 150 inkl. Stützring Typ 2	38	0,5	0,2
36065200	BKL DN 200 inkl. Stützring	38	0,5	0,3

## ZWISCHENRING



- + Fugenabdichtung für Straßenablauf (Nassschlamm)
- + gutes Dämpfungsverhalten
- + schützt Beton-Bauwerk
- + druckdicht bis 0.5 bar

Zwischenring - Fugenabdichtung für Straßenabläufe aus Beton  
Der Zwischenring DN 450 dient der Fugen-Abdichtung beim Straßenablauf-System Nassschlamm gemäß DIN 4052.

Er verbessert das Dämpfungsverhalten und verlängert somit die Lebensdauer des Beton-Straßenablaufs. Die Verkehrslasten werden gleichmäßig verteilt.

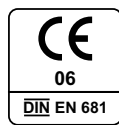

## MONTAGE



Dichtfläche säubern.



Zwischenring einlegen.



Beton-Bauteil versetzen.

## BESCHREIBUNG



## MUSTERLEISTUNGSVERZEICHNIS

Zwischenring DN 450 als Fugenabdichtung für Betonfertigteile beim Straßenablaufsystem Nassschlamm nach DIN 4052.

Artikelnummer

\_\_\_ Stück \_\_\_ EP \_\_\_ GP

Fabrikat:

MÜCHER DICHTUNGEN®, 50226 Frechen, T +49 2234 928 03-0, F -55

Druckdichtigkeit:

0.5 bar Wasser

Dichtungsmaterial:

EPDM nach DIN EN 681-1

Temperaturbeständigkeit:

-40°C bis +120°C, kurzfristige Spitztemperatur +160°C

Norm/Zulassung:

DIN 4052



## VARIANTEN

ZWISCHENRING FÜR STRASSENABLAUF				
Artikelnummer	Artikelbezeichnung	L Länge (mm)	druckdicht (bar)	Gewicht (kg)
12045030	Zwischenring DN 450 nach DIN 4052	36	0,5	1,0



Anschlusselement

**TWISTEE®**

- + Anschluss an dickwandige Hauptrohre ab DN 300
- + Standard-Bohrkrone 200 mm
- + flexible Anschlussmöglichkeiten
- + druckdicht bis 0.6 bar

**Anschlusselement TWISTEE® - zum nachträglichen Anschluss an dickwandige Hauptrohre**

Das Anschlusselement TWISTEE® DN 150 ermöglicht mit seinem Spitzende den Anschluss an unterschiedlichen Rohrmaterialien.

Beim Hauptrohr wird eine Mindestwandstärke von 60 mm benötigt.

Deutsches Institut für Bautechnik

**DIBt**  
Z-42.1-567

LRQA  
CERTIFIED  
ISO 9001

MONTAGE



Kernbohrung herstellen und Korrosionsschutzmittel auf Lochlaibung auftragen.



TWISTEE®-Dichtung in Fließrichtung einsetzen und Gleitmittel auftragen.



TWISTEE®-Stutzen eindrehen und mit Bandschüssel festziehen.

BESCHREIBUNG

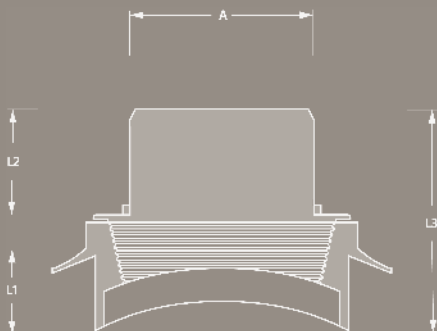

MUSTERLEISTUNGSVERZEICHNIS

Anschlusselement TWISTEE® für den nachträglichen Anschluss an dickwandige Hauptrohre ab DN 300 mit einer Mindestwandstärke von 60 mm.

Hauptrohr DN/Werkstoff \_\_\_\_\_  
 Anschlussrohr DN/Werkstoff \_\_\_\_\_  
 Artikelnummer \_\_\_\_\_  
 \_\_\_\_\_ Stück \_\_\_\_\_ EP \_\_\_\_\_ GP

Fabrikat: MÜCHER DICHTUNGEN®, 50226 Frechen, T +49 2234 928 03-0, F-55  
 Druckdichtigkeit: 0.6 bar Wasser / -0.3 bar Vakuum  
 Hochdruckspülfestigkeit: 170 bar  
 Dichtungsmaterial: EPDM nach DIN EN 681-1  
 Kunststoffkörper: PP nach DIN EN 14758-1  
 Temperaturbeständigkeit: -40°C bis +120°C, kurzfristige Spitztemperatur +160°C  
 Norm/Zulassung: DIBt-Zulassung Z-42.1-567, DIN EN 681-1



## VARIANTEN

ANSCHLUSSELEMENT TWISTEE FÜR BETON/STAHLBETON									
Artikelnummer	Artikelbezeichnung	A Außen-Ø (mm)	Wanddicke Hauptrohr (mm)	Kernbohrung (mm)	L1 Länge (mm)	L2 Länge (mm)	druckdicht (bar)	Gewicht (kg)	
28202163	TWISTEE® DN 150 Typ Spitze	160	60-85	200 +/- 1,0	60	90	0,6	2,1	
28202160	TWISTEE® KG DN 150 mit Überschiebmuffe	160	60-85	200 +/- 1,0	60	90	0,6	2,1	
28202161	TWISTEE® Stzg. DN 150 mit Adapter	160	60-85	200 +/- 1,0	60	90	0,6	2,2	
28202162	TWISTEE® AquaFlex/AquaTub/GFK DN 150 mit Kupplung	160	60-85	200 +/- 1,0	60	90	0,6	2,2	
28702162	Montageschlüssel	-	-	-	-	-	-	1,0	

## ANSCHLUSSVARIANTEN

**TWISTEE® KG mit Überschiebmuffe**



Überschiebmuffe aufschieben und KG-Rohr anschließen.

**TWISTEE® Steinzeug mit Adapter**



Adapter aufschieben und Schloss anziehen. Steinzeug-Spitzenende einschieben und weiteres Schloss anziehen.

**TWISTEE® AquaFlex/AquaTub/GFK mit Kupplung**



Kupplung aufschieben und Schloss anziehen. Rollring im zweiten Wellental vom AquaFlex/AquaTub-Rohr einlegen. Rohr einschieben und weiteres Schloss anziehen.



**Anschlusselement**

**T-FLEX**

- + Anschluss an Hauptrohre mit glatter Oberfläche
- + Standard-Bohrkronen verwendbar
- + Abdichtung über Rohraußenwandung
- + druckdicht bis 0.5 bar

**Anschlusselement T-Flex – zum nachträglichen Anschluss an Hauptrohre mit glatter Oberfläche**

Das Anschlusselement T-Flex dichtet über die Rohraußenwandung und dient zum nachträglichen Anschluss an Hauptrohre mit glatter Oberfläche.

Die Toleranzen beim Anschlusselement T-Flex erlauben den Einsatz von Standard-Bohrkronen.

Der Spannungsbereich des Anschlusselements T-Flex ist auf Kunststoff-Spitzenden ausgelegt.

**DIN 4060**

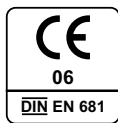

**MONTAGE**



Kernbohrung herstellen und Bohrloch entgraten.



T-Flex mit Spannbändern am Hauptrohr verspannen.



Spitzende einschieben und Spannband anziehen.

**BESCHREIBUNG**

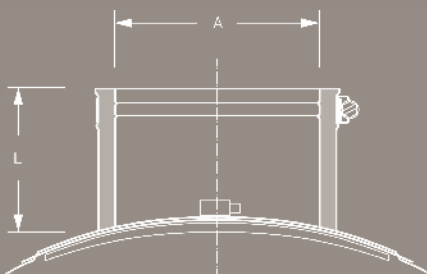

**MUSTERLEISTUNGSVERZEICHNIS**

Anschlusselement T-Flex für den nachträglichen Anschluss an Hauptrohre mit glatter Oberfläche.

Hauptrohr DN/Werkstoff \_\_\_\_\_  
Anschlussrohr DN/Werkstoff \_\_\_\_\_

Artikelnummer \_\_\_\_\_  
\_\_\_\_\_ Stück \_\_\_\_\_ EP \_\_\_\_\_ GP

Fabrikat: MÜCHER DICHTUNGEN®, 50226 Frechen, T +49 2234 928 03-0, F -55  
 Druckdichtigkeit: 0.5 bar Wasser  
 Dichtungsmaterial: EPDM nach DIN EN 681-1  
 Edelstahl: V2A/1.4301 nach DIN EN 10088-2  
 Temperaturbeständigkeit: -40°C bis +120°C, kurzfristige Spitzentemperatur +160°C  
 Norm/Zulassung: MPA-Prüfbericht Nr. 22 00003601-02-1

**VARIANTEN**

ANSCHLUSSELEMENT T-FLEX									
Artikelnummer	Artikelbezeichnung	A Spannbereich (mm)	Außen-Ø Hauptrohr (mm)	Kernbohrung (mm)	L Länge (mm)	druckdicht (bar)	Nm	Gewicht (kg)	
28104629	T-FLEX DN 100, Kernbohrung 117-127 mm	105-120	200-400	117-127	88	0,5	6	1,0	
28105125	T-FLEX DN 125, Kernbohrung 126-142 mm	115-130	200-400	126-142	88	0,5	6	1,2	
28106634	T-FLEX DN 150, Kernbohrung 167-177 mm	150-170	250-500	167-177	97	0,5	6	2,0	
28108630	T-FLEX DN 200, Kernbohrung 203-217 mm	175-200	300-500	203-217	100	0,5	10	3,1	



## ANSCHLUSSDICHTUNG FÜR WELLROHRE

- + Anschluss von KG an Well- oder Ultra-Rib-Rohre
- + zuverlässige und wirtschaftliche Lösung
- + EPDM Dichtprofil
- + druckdicht bis 0.5 bar

### Anschlussdichtung – Anschluss von Kunststoffrohren an Well- oder Ultra-Rib Hauptrohre

Die Anschlussdichtung dient zum nachträglichen Anschluss von Kunststoffrohren an Well- oder Ultra-Rib Hauptrohre. Sie stellt so eine wirtschaftliche und baustellengerechte Lösung da.

Die Anschlussdichtung ist einsetzbar bis zu bestimmten Wellenhöhen, bzw. Rippenhöhen (siehe Anwendungshinweise).

**DIN 4060**

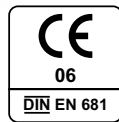

## MONTAGE



Kernbohrung herstellen und Bohrloch entgraten.



Anschlussdichtung in Hauptrohr einsetzen.



Spitzende einschieben und Spannband anziehen.

## BESCHREIBUNG

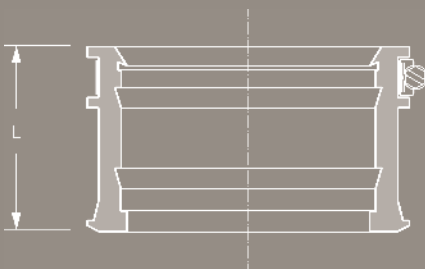

## MUSTERLEISTUNGSVERZEICHNIS

Anschlussdichtung zum Anschluss von Kunststoffrohren an Wellrohre oder Ultra-Rib Hauptrohre ab DN 300.

Hauptrohr DN/Werkstoff \_\_\_\_\_  
 Anschlussrohr DN \_\_\_\_\_  
 Artikelnummer \_\_\_\_\_  
 \_\_\_ Stück \_\_\_ EP \_\_\_ GP

Fabrikat: MÜCHER DICHTUNGEN®, 50226 Frechen, T +49 2234 928 03-0, F -55  
 Druckdichtigkeit: 0.5 bar Wasser  
 Dichtungsmaterial: EPDM nach DIN EN 681-1  
 Edelstahl: V2A/1.4301, alternativ V4A/1.4404 nach DIN EN 10088-2  
 Temperaturbeständigkeit: -40°C bis +120°C, kurzfristige Spitzentemperatur +160°C  
 Norm/Zulassung: MPA-Prüfbericht Nr. 22 0004535



## VARIANTEN

ANSCHLUSSDICHTUNG FÜR WELLROHRE									
Artikelnummer	Artikelbezeichnung	Außen-Ø Hauptrohr (mm)	DN Hauptrohr (mm)	Kernbohrung (mm)	L Länge (mm)	druckdicht (bar)	Nm	Gewicht (kg)	
32600110	Anschlussdichtung DN 100	110	ab DN 300	127	90	0,5	6	0,5	
32600125	Anschlussdichtung DN 125	125	ab DN 300	142	91	0,5	6	0,6	
32600160	Anschlussdichtung DN 150	160	ab DN 300	177	90	0,5	6	0,7	
32600200	Anschlussdichtung DN 200	200	ab DN 350	217	125	0,5	6	1,2	
32600250	Anschlussdichtung DN 250	250	ab DN 500	267	125	0,5	6	1,6	

**Anwendungshinweise:**

- Anschlussdichtungen DN 100, DN 125 und DN 150 können eingesetzt werden, solange die Wellen/Rippen des Hauptrohres das Maß von 55 mm nicht übersteigen.
- Die Anschlussdichtung DN 200 und DN 250 kann eingesetzt werden, solange die Wellen/ Rippen des Hauptrohres das Maß von 90 mm nicht übersteigen.

**BOHRKRONE**

für die Herstellung von Kernbohrungen bei dünnwandigen Kunststoffrohren

BOHRKRONE				
Artikelnummer	Artikelbezeichnung	Kernbohrung (mm)	L Länge (mm)	Gewicht (kg)
32601110	Bohrkrone 127 mm	127	110	1,5
32601125	Bohrkrone 142 mm	142	110	1,6
32601160	Bohrkrone 177 mm	177	110	2,1
32601200	Bohrkrone 217 mm	217	110	2,8
32601250	Bohrkrone 267 mm	267	110	3,45



Ebenfalls in Kombination mit Anschlusselement T-Flex empfohlen.



## RINGRAUMDICHTUNG RRD M40

- + Anschluss dünnwandiger Rohre an Beton-Hauptleitung
- + zuverlässige und wirtschaftliche Lösung
- + EPDM Dichtprofil
- + druckdicht bis 0.5 bar

### Ringraumdichtung RRD M40 – zum Anschluss von dünnwandigen Rohren an Beton Hauptleitungen (Mindestwandstärke 45 mm)

Die Ringraumdichtung RRD M40 dient zum Anschluss von dünnwandigen Rohren (z.B. Kunststoff, SML etc.) an Beton-Hauptleitungen mit einer Mindestwandstärke von 45 mm.

**DIN 4060**

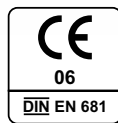

## MONTAGE



Kernbohrung herstellen.



Ringraumdichtung RRD einsetzen.



Gleitmittel auf Spitzende auftragen und Anschlussrohr einschieben.

## BESCHREIBUNG



## MUSTERLEISTUNGSVERZEICHNIS

Ringraumdichtung RRD M40 zum Anschluss von dünnwandigen Rohren an Hauptleitungen mit einer Mindestwandstärke von 45 mm.

Hauptrohr \_\_\_\_\_ DN/Werkstoff \_\_\_\_\_  
Anschlussrohr \_\_\_\_\_ DN \_\_\_\_\_

Artikelnummer \_\_\_\_\_  
\_\_\_\_\_ Stück \_\_\_\_\_ EP \_\_\_\_\_ GP

Fabrikat: MÜCHER DICHTUNGEN®, 50226 Frechen, T +49 2234 928 03-0, F -55  
Druckdichtigkeit: 0.5 bar Wasser  
Hochdruckspülfestigkeit: 120 bar  
Dichtungsmaterial: EPDM nach DIN EN 681-1  
Temperaturbeständigkeit: -40°C bis +120°C, kurzfristige Spitzentemperatur +160°C  
Norm/Zulassung: MPA-Prüfbericht Nr. 22 1743097-02



## VARIANTEN

RINGRAUMDICHTUNG RRD M40							
Artikelnummer	Artikelbezeichnung	Außen-Ø Anschlussrohr (mm)	Mindestwandstärke Hauptrohr (mm)	Kernbohrung (mm)	L Länge (mm)	druckdicht (bar)	Gewicht (kg)
32200100	RRD M40 DN 100 KG	110	45	122	48	0,5	0,1
32200125	RRD M40 DN 125 KG	125	45	137	48	0,5	0,2
32200150	RRD M40 DN 150 KG	160	45	172	48	0,5	0,2
32200200	RRD M40 DN 200 KG	200	45	212	48	0,5	0,3
32200250	RRD M40 DN 250 KG	250	45	262	48	0,5	0,3
32200300	RRD M40 DN 300 KG	315	45	327	48	0,5	0,3
32200400	RRD M40 DN 400 KG	400	45	412	48	0,5	0,4
32100100	RRD M40 DN 100 SML	110	45	122	48	0,5	0,1
32100125	RRD M40 DN 125 SML	135	45	147	48	0,5	0,2
32100150	RRD M40 DN 150 SML	160	45	172	48	0,5	0,2
32400100	RRD M40 DN 100 GGG	118	45	130	48	0,5	0,2
32400150	RRD M40 DN 150 GGG	170	45	182	48	0,5	0,2



## RINGRAUMDICHTUNG RRD M140

- + Anschluss dünnwandiger Rohre an Beton-Hauptleitung
- + zuverlässige und wirtschaftliche Lösung
- + anpassbar an Rohrwandung
- + druckdicht bis 0.5 bar

**Ringraumdichtung RRD M140 – zum Anschluss von dünnwandigen Rohren an Beton Hauptleitungen**  
 Die Ringraumdichtung RRD M140 dient zum Anschluss von dünnwandigen Rohren an Beton Hauptleitungen.

Durch Ihre Konstruktion kann die Ringraumdichtung RRD M140 bauseits auf die Wandstärke des Hauptrohres abgelängt werden.

**DIN 4060**

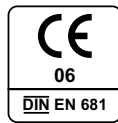

### MONTAGE



Kernbohrung herstellen.



Ringraumdichtung RRD auf Wandstärke ablängen und einsetzen.



Gleitmittel auf Spitzende auftragen und Anschlussrohr einschieben.

### BESCHREIBUNG

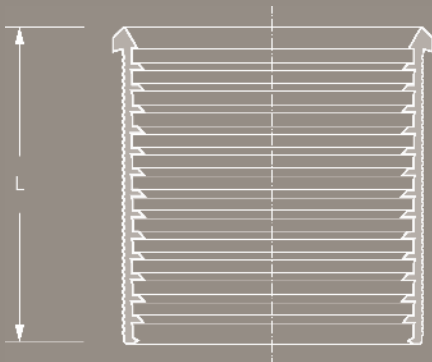

### MUSTERLEISTUNGSVERZEICHNIS

Ringraumdichtung RRD M140 zum Anschluss von dünnwandigen Rohren an Hauptleitungen zur Abdeckung einer Wandstärke bis max. 140 mm.

Hauptrohr DN/Werkstoff \_\_\_\_\_  
 Anschlussrohr DN/Werkstoff \_\_\_\_\_

Artikelnummer \_\_\_\_\_  
 \_\_\_ Stück \_\_\_ EP \_\_\_ GP

Fabrikat: MÜCHER DICHTUNGEN®, 50226 Frechen, T +49 2234 928 03-0, F -55  
 Druckdichtigkeit: 0.5 bar Wasser  
 Hochdruckspülfestigkeit: 120 bar  
 Dichtungsmaterial: EPDM nach DIN EN 681-1  
 Temperaturbeständigkeit: -40°C bis +120°C, kurzfristige Spitzentemperatur +160°C  
 Norm/Zulassung: DIN EN 681-1



## VARIANTEN

RINGRAUMDICHTUNG RRD M140						
Artikelnummer	Artikelbezeichnung	Außen-Ø Anschlussrohr (mm)	Kernbohrung (mm)	L Länge (mm)	druckdicht (bar)	Gewicht (kg)
32240100	RRD M140 DN 100 KG	110	122	155	0,5	0,4
32240125	RRD M140 DN 125 KG	125	137	155	0,5	0,4
32240150	RRD M140 DN 150 KG	160	172	155	0,5	0,6
32240200	RRD M140 DN 200 KG	200	212	155	0,5	0,7
32240250	RRD M140 DN 250 KG	250	262	155	0,5	0,9
32240300	RRD M140 DN 300 KG	315	327	155	0,5	1,0
32240400	RRD M140 DN 400 KG	400	412	155	0,5	1,1
32140100	RRD M140 DN 100 SML	110	122	155	0,5	0,4
32140125	RRD M140 DN 125 SML	135	147	155	0,5	0,5
32140150	RRD M140 DN 150 SML	160	172	155	0,5	0,6
32440100	RRD M140 DN 100 GGG	118	130	155	0,5	0,4
32440150	RRD M140 DN 150 GGG	170	182	155	0,5	0,6



## BOHRRING (B-RING)

- + Steinzeug-Stutzen an Steinzeug-Hauptleitung
- + nachträglicher Anschluss ab DN 300
- + vorgeformtes EPDM Dichtprofil
- + druckdicht bis 0.5 bar

### Bohrring (B-Ring) – zum Anschluss von Steinzeug-Stutzen an Steinzeug-Hauptleitungen

Der Bohrring (B-Ring) nach DIN EN 295-4 dient zum Anschluss von Steinzeug-Stutzen an Steinzeug-Hauptleitungen.

Bohrring (B-Ring) und Steinzeug-Stutzen bilden eine wirtschaftliche Lösung für den nachträglichen Anschluss.



## MONTAGE



Kernbohrung herstellen und Bohrloch entgraten.



Bohrring (B-Ring) gemäß Scheitelmarkierung einsetzen.



Anschluss-Stutzen einschieben.

## BESCHREIBUNG

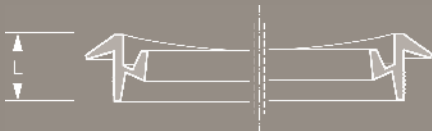

## MUSTERLEISTUNGSVERZEICHNIS

Bohrring (B-Ring) zum Anschluss von Steinzeug-Stutzen an Steinzeug-Hauptleitungen.

Hauptrohr DN/Werkstoff \_\_\_\_\_  
Anschlussrohr DN/Werkstoff \_\_\_\_\_

Artikelnummer \_\_\_\_\_  
\_\_\_\_\_ Stück \_\_\_\_\_ EP \_\_\_\_\_ GP

Fabrikat: MÜCHER DICHTUNGEN®, 50226 Frechen, T +49 2234 928 03-0, F -55  
 Druckdichtigkeit: 0.5 bar Wasser  
 Dichtungsmaterial: EPDM Dichtprofil nach DIN EN 681-1  
 Temperaturbeständigkeit: -40°C bis +120°C, kurzfristige Spitztemperatur +160°C  
 Norm/Zulassung: DIN EN 295-4



## VARIANTEN

BOHRRING (B-RING)							
Artikelnummer	Artikelbezeichnung	Außen-Ø Spitze (mm)	ab Steinzeug-Hauptleitung (mm)	Kernbohrung (mm)	Länge (mm)	druckdicht (bar)	Gewicht (kg)
34160150	Bohrring DN 150 STZG, Kernbohrung 200 mm	186	300	200	30	0,5	0,2
34160200	Bohrring DN 200 STZG, Kernbohrung 257 mm	242	400	257	30	0,5	0,3



## ANTI-KLAPPER-RING

- + Verhindert das Klappern bei Schachtabdeckungen
- + Schützt das Schachtbauwerk
- + hohe Formstabilität (IRHD-Härte 90)
- + hohe Lebensdauer des EPDM-Formteils

### Anti-Klapper-Ring – verhindert das Klappern bei ausgeschlagenem Kanalguss-Rahmen

Der Anti-Klapper-Ring beseitigt Klappergeräusche bei alten ausgeschlagenen Kanalguss-Rahmen.

Durch den eingesetzten EPDM-Gummi mit der IRHD-Härte 90 wird ein dauerhafter Schutz gegen Klappergeräusche gewährleistet.

Die hohe Formstabilität des Anti-Klapper-Rings erleichtert die Montage.

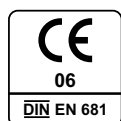

## MONTAGE



Kanalguss-Rahmen säubern.



Anti-Klapper-Ring einlegen.



Schachtedeckel auflegen.

## BESCHREIBUNG

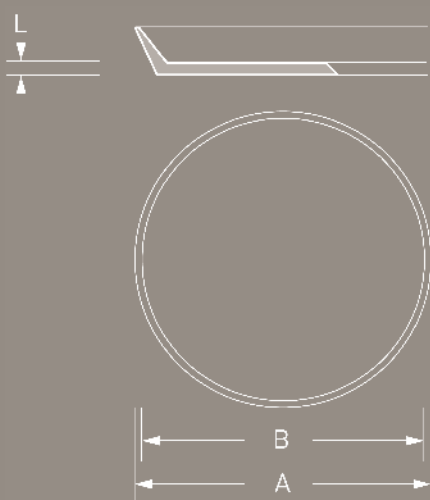

## MUSTERLEISTUNGSVERZEICHNIS

Anti-Klapper-Ring zum Einsatz bei ausgeschlagenen Kanalguss-Rahmen – verhindert Klappergeräusche.

Schlupfweite	Außenmaß	Schachtabdeckung	Stück	EP	GP
600mm	665mm	DIN 4290 (Klasse B)	_____	_____	_____
600mm	682mm	DIN 19584 (Klasse D, E, F), Ö-Norm B 5110	_____	_____	_____

Fabrikat: MÜCHER DICHTUNGEN®, 50226 Frechen, T +49 2234 928 03-0, F -55  
 Dichtungsmaterial: EPDM nach DIN EN 681-1, IRHD-Härte 90  
 Temperaturbeständigkeit: -40°C bis +120°C, kurzfristige Spitztemperatur +160°C  
 Norm/Zulassung: DIN EN 681-1



VARIANTEN

ANTI-KLAPPER-RING						
Artikelnummer	Artikelbezeichnung	Klasse	A Außenmaß (mm)	B Schlupfweite (mm)	L Länge (mm)	Gewicht (kg)
7060066	AKR DIN 4290	B	665	600	2	0,1
7060068	AKR DIN 19584 & Ö-Norm	D, E, F	682	600	2	0,1
7002050	AKR-Streifen 50 mm breit	-	-	-	2	0,1





Frostschutz

## EINSATZ FÜR STRASSENKAPPEN

- + Verhindert ein Festfrieren der Straßenkappe
- + Passt sich kleinen Unebenheiten an
- + Schützt vor eindringendem Wasser und Schmutz
- + Langlebiges EPDM-Formteil nach DIN EN 681-1

**Frostschutz-Gummi Einsatz für Straßenkappen – verhindert das Festfrieren von Straßenkappen**

Der Frostschutz-Einsatz für Straßenkappen besteht aus einem alterungsbeständigen Elastomer, welcher das aufwändige Einfetten im Winter erspart und einen optimalen Schutz gegen Festfrieren bietet.

Die Straßenkappen werden zusätzlich vor eindringendem Wasser und sonstigen Verschmutzungen geschützt.

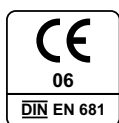

### MONTAGE



Rahmen säubern.



Gummi-Einsatz einlegen.



Straßenkappe schließen.

### BESCHREIBUNG

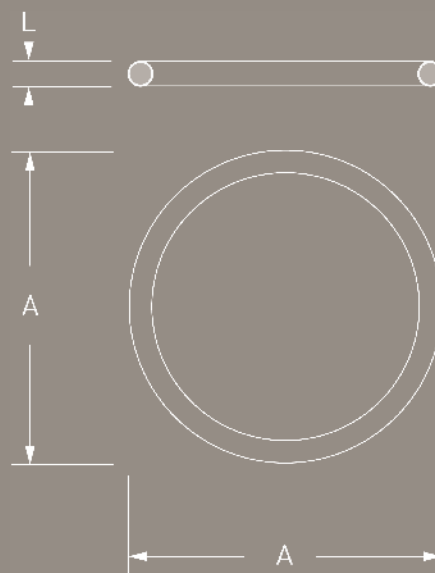
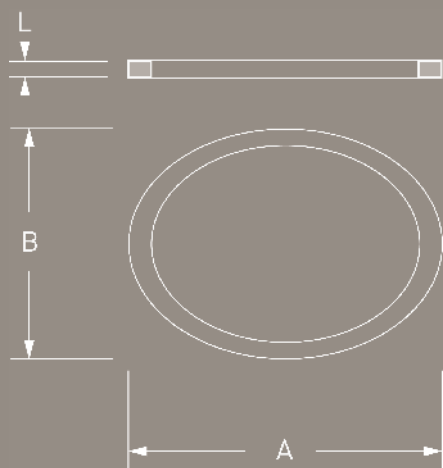



## VARIANTEN

FROSTSCHUTZ-EINSATZ FÜR STRASSENKAPPEN						
Artikelnummer	Artikelbezeichnung	Klasse	A (mm)	B (mm)	L (mm)	Gewicht (kg)
7204055	Einsatz für Unterflurhydrant DN 80, DIN 4055	341 / 236mm	341	236	2	0,1
7204056	Einsatz für Schieber, DIN 4056	157 mm	157	157	2	0,1
7204057	Einsatz für Hausanschlussarmatur, DIN 4057/38 (A)	92 mm	92	92	2	0,1
7214057	Einsatz für Hausanschlussarmatur, DIN 4057/74 (B)	118 mm	118	118	2	0,1

## MUSTERLEISTUNGSVERZEICHNIS

Frostschutz Gummi-Einsatz für Straßenkappen zur Verhinderung von Festfrieren sowie zum Schutz vor eindringendem Wasser und sonstigen Verschmutzungen.

Unterflurhydrant DN 80 (341/236mm) DIN 4055	Stück	___	EP	___	GP	___
Schieber (157mm) DIN 4056	Stück	___	EP	___	GP	___
Hausanschlussarmatur (92mm) DIN 4057/38 (A)	Stück	___	EP	___	GP	___
Hausanschlussarmatur (118mm) DIN 4057/74 (B)	Stück	___	EP	___	GP	___

Fabrikat: MÜCHER DICHTUNGEN®, 50226 Frechen, T +49 2234 928 03-0, F -55  
 Dichtungsmaterial: EPDM nach DIN EN 681-1  
 Temperaturbeständigkeit: -40°C bis +120°C, kurzfristige Spitztemperatur +160°C  
 Norm/Zulassung: DIN EN 681-1, CE06



## GLEITMITTEL MGM

- + Einschubkräfte werden reduziert
- + Verträglichkeit mit Dichtmitteln gewährleistet
- + für Kunststoff-, Steinzeug- und Betonrohre
- + verschiedene Gebindegrößen erhältlich

### Gleitmittel MGM - zur Reduzierung der Einschubkräfte bei der Rohrverlegung

Das Gleitmittel MGM wird bei der Rohrverlegung von Kunststoff-, Steinzeug- und Betonrohren zur Reduzierung der Einschubkräfte verwendet.

Die Verträglichkeit mit allen Dichtmitteln ist gegeben.



## MONTAGE

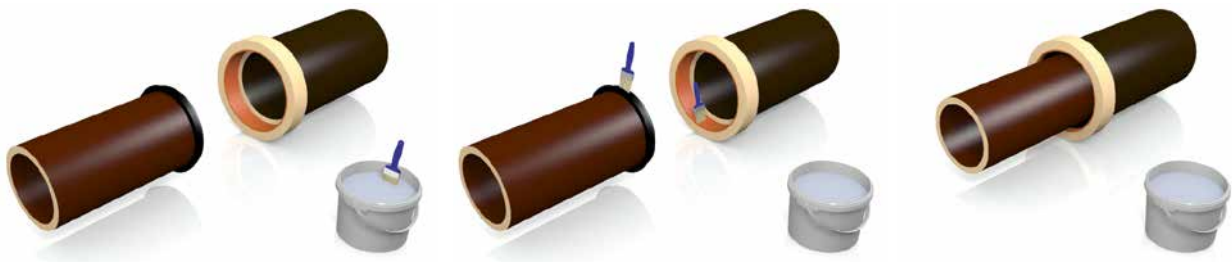

Muffe und Spitzende säubern.

Gleitmittel MGM auf Muffe und Spitzende auftragen.

Rohre zusammenschieben.

## MUSTERLEISTUNGSVERZEICHNIS

Gleitmittel MGM zur Reduzierung der Einschubkräfte bei der Rohrverlegung.

Rohrwerkstoff \_\_\_\_\_

Gebindegröße \_\_\_\_\_

\_\_\_ Stück    \_\_\_ EP    \_\_\_ GP

Fabrikat: MÜCHER DICHTUNGEN®, 50226 Frechen, T +49 2234 928 03-0, F -55  
 Anwendungsgebiet: Kunststoffrohre (Weiß), Steinzeugrohre (Blau), Betonrohre (Grau)  
 Gebindegrößen: Weiß 250 ml Tube, 500 ml Tube, 1 kg Eimer, 3 kg Eimer  
 Blau 1 kg Eimer, 3 kg Eimer  
 Grau 5 kg Eimer, 10 kg Eimer  
 Norm/Zulassung: Sicherheitsdatenblatt (EG) Nr. 1907/2006



## VARIANTEN

GLEITMITTEL MGM				
Artikelnummer	Artikelbezeichnung	Rohrwerkstoff	Inhalt Gebinde	Gewicht (kg)
25060004	Gleitmittel MGM weiß 250 ml	für Kunststoffrohre	250 ml Tube	0,3
25060005	Gleitmittel MGM weiß 500 ml	für Kunststoffrohre	500 ml Tube	0,5
25060011	Gleitmittel MGM weiß 1 kg	für Kunststoffrohre	1 kg Dose	1,1
25060030	Gleitmittel MGM weiß 3 kg	für Kunststoffrohre	3 kg Eimer	3,1
25061011	Gleitmittel MGM blau 1 kg	für Steinzeugrohre	1 kg Dose	1,1
25062050	Gleitmittel MGM grau 5 kg	für Betonrohre	5 kg Eimer	5,2

Sicherheitsdatenblatt (EG) Nr. 1907/2006



## ENDKAPPE MEK

- + Verschluss von Rohrleitungen
- + Einsatz innerhalb & außerhalb von Gebäuden
- + Spannbänder aus nichtrostendem Edelstahl
- + druckdicht bis 0.6 bar

### Endkappe MEK – zum permanenten oder vorübergehenden Verschluss von Rohren

Die Endkappe MEK wird zum vorübergehenden oder permanenten Verschluss von Rohrenden verwendet.

Sie kann sowohl innerhalb als auch außerhalb von Gebäuden eingesetzt werden.

**DIN 4060**

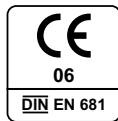

## MONTAGE



Endkappe MEK auf dem Rohrende platzieren.

Spannband anziehen.

## BESCHREIBUNG

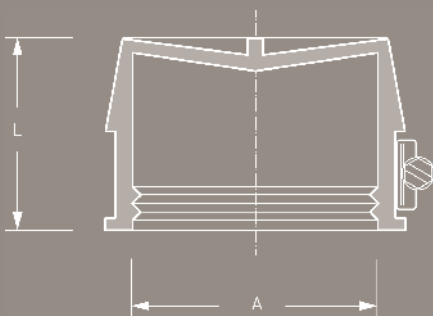

## MUSTERLEISTUNGSVERZEICHNIS

Endkappe MEK zum vorübergehenden oder permanenten Verschluss von Rohrenden.

Rohr DN/Werkstoff \_\_\_\_\_

Artikelnummer \_\_\_\_\_

\_\_\_ Stück \_\_\_ EP \_\_\_ GP

Fabrikat: MÜCHER DICHTUNGEN®, 50226 Frechen, T +49 2234 928 03-0, F -55  
 Druckdichtigkeit: 0.5 bar Wasser  
 Dichtungsmaterial: EPDM nach DIN EN 681-1  
 Edelstahl: V2A/1.4301, alternativ V4A/1.4404 nach DIN EN 10088-2  
 Temperaturbeständigkeit: -40°C bis +120°C, kurzfristige Spitztemperatur +160°C  
 Norm/Zulassung: DIN 4060, DIN EN 681-1

**VARIANTEN**

ENDKAPPE MEK						
Artikelnummer	Artikelbezeichnung	A Spannbereich (mm)	L Länge (mm)	Nm	druckdicht (bar)	Gewicht (kg)
21471011	Endkappe MEK 1	45-55	40	6	0,6	0,2
21472019	Endkappe MEK 2	56-66	40	6	0,6	0,2
21473017	Endkappe MEK 3	80-90	40	6	0,6	0,2
21474015	Endkappe MEK 4	105-115	40	6	0,6	0,2
21475020	Endkappe MEK 5	130-140	40	6	0,6	0,2
21476028	Endkappe MEK 6	155-165	40	6	0,6	0,3
21478016	Endkappe MEK 8	205-215	40	6	0,6	0,3
21470017	Endkappe MEK 10	245-260	40	6	0,6	0,4
21471101	Endkappe MEK 11	275-285	40	6	0,6	0,8
21471218	Endkappe MEK 12	315-325	40	6	0,6	0,9

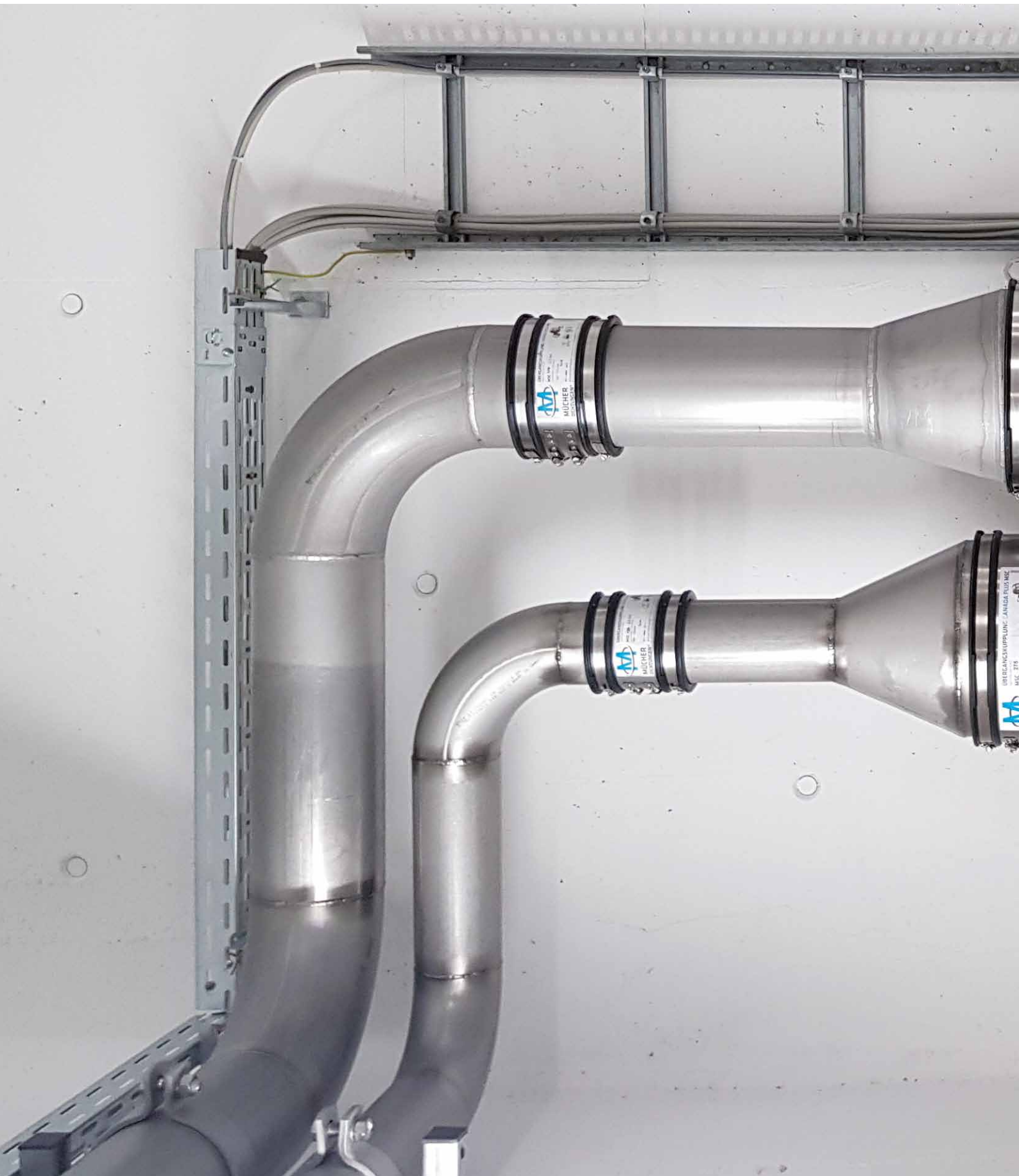



INDUSTRIE



FKM-Kupplung

**RESISTOR**

- + Fluorkautschuk-Elastomer FKM
- + Industrieanwendung
- + chemisch und thermisch resistent
- + druckdicht bis 0.5 bar

**FKM-Kupplung RESISTOR – chemisch und thermisch resistent für Industrieanwendungen**

Die RESISTOR-Kupplung dient zur oberirdischen Spitzendverbindung gleicher Nennweite in drucklosen Industrieleitungen.

Die FKM-Dichtung sichert die hohe chemische Beständigkeit und die thermische Stabilität bis +200°C.

Das Edelstahl-Scherband überdeckt die komplette Kupplung und schützt so die Elastomer-Dichtung.

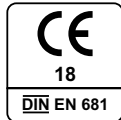
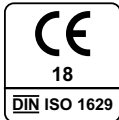

MONTAGE



Rohrspitzenden ausrichten.



Dichtung auf ein Spitzende ziehen und Scherband überschieben.



Schlösser wechselseitig anziehen.

BESCHREIBUNG

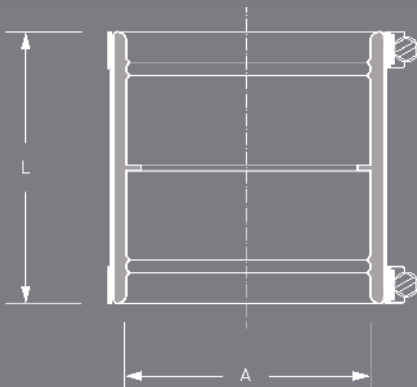

MUSTERLEISTUNGSVERZEICHNIS

FKM-Kupplung RESISTOR in chemischen Industrieleitungen zur oberirdischen Spitzendverbindung gleicher Nennweite. Die FKM-Dichtung sichert die hohe chemische Beständigkeit und die thermische Stabilität bis +200°C.

Rohr 1 DN/Werkstoff \_\_\_\_\_  
 Rohr 2 DN/Werkstoff \_\_\_\_\_

Artikelnummer \_\_\_\_\_  
 \_\_\_ Stück \_\_\_ EP \_\_\_ GP

Fabrikat: MÜCHER DICHTUNGEN®, 50226 Frechen, T +49 2234 928 03-0, F-55  
 Druckdichtigkeit: 0.6 bar Wasser / -0.3 bar Vakuum  
 Hochdruckspülfestigkeit: 120 bar  
 Dichtungsmaterial: FKM Fluorkautschuk nach DIN ISO 1629  
 Edelstahl: V2A/1.4301 nach DIN EN 10088-2  
 Temperaturbeständigkeit: -20°C bis +200°C  
 Norm/Zulassung: DIN ISO 1629

**VARIANTEN** 

FKM-KUPPLUNG RESISTOR						
Artikelnummer	Artikelbezeichnung	A Spannbereich (mm)	L Länge (mm)	druckdicht (bar)	Nm	Gewicht (kg)
90809002	RESISTOR FKM 60	51 - 60	54	0,6	2	0,2
90809003	RESISTOR FKM 90	77 - 90	54	0,6	3	0,2
90809004	RESISTOR FKM 115	102 - 115	54	0,6	3	0,2
90809005	RESISTOR FKM 168	155 - 168	76	0,6	6	0,5

Weitere Größen & Abmessungen auf Anfrage.



Multi-Verbinder

**TRANSFER**

- + Verbinder für alle Materialien und Nennweiten
- + oberirdische Industrieanwendung
- + Edelstahl-Scherband schützt komplettes Dichtprofil
- + druckdicht bis 0.5 bar

**Multi-Verbinder TRANSFER – zum Verbinden von Spitzenden industrieller Rohrsysteme aller Materialien**

Der Multi-Verbinder TRANSFER dient zur Spitzendverbinding von industriellen Rohrsystemen gleicher oder unterschiedlicher Nennweite.

Das Edelstahl-Scherband überdeckt die komplette Kupplung und schützt so die Elastomer-Dichtung.

Bei Nennweitenwechsel ist die Fließrichtung zu beachten.

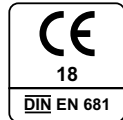

MONTAGE



Rohrspitzenden ausrichten.

Dichtung auf ein Spitzende ziehen und Scherband überschieben.

Schlösser wechselseitig anziehen.

BESCHREIBUNG

MUSTERLEISTUNGSVERZEICHNIS

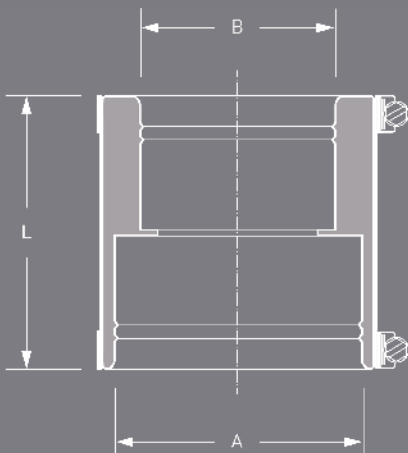

Multi-Verbinder TRANSFER zum Verbinden von Spitzenden industrieller Rohrsysteme verschiedener Materialien gleicher oder unterschiedlicher Nennweite.

Rohr 1 DN/Werkstoff \_\_\_\_\_  
 Rohr 2 DN/Werkstoff \_\_\_\_\_

Artikelnummer \_\_\_\_\_  
 \_\_\_\_\_ Stück \_\_\_\_\_ EP \_\_\_\_\_ GP

Fabrikat: MÜCHER DICHTUNGEN®, 50226 Frechen, T +49 2234 928 03-0, F-55  
 Druckdichtigkeit: 0.5 bar Wasser / -0.3 bar Vakuum  
 Hochdruckspülfestigkeit: 120 bar  
 Dichtungsmaterial: EPDM Dichtprofil nach DIN EN 681-1  
 Edelstahl: V2A/1.4301 nach DIN EN 10088-2  
 Temperaturbeständigkeit: -40°C bis +120°C, kurzfristige Spitztemperatur +160°C  
 Norm/Zulassung: DIN EN 681-1



## VARIANTEN

MULTI-VERBINDER TRANSFER							
Artikelnummer	Artikelbezeichnung	A Spannbereich (mm)	B Spannbereich (mm)	L Länge (mm)	druckdicht (bar)	Nm	Gewicht (kg)
90801688	TRANSFER CP 150	45-50	45-50	54	0,6	2	0,1
90802637	TRANSFER KC 215	45-50	49-53	54	0,6	2	0,2
90803601	TRANSFER P 430	85-90	110-115	54	0,6	3	0,4
90803569	TRANSFER CP 43	83-90	105-115	54	0,6	3	0,4
90804401	TRANSFER CP 44	105-112	105-115	54	0,6	3	0,2

Weitere Größen & Abmessungen auf Anfrage.



Übergangskupplung

**CANADA PLUS MSC TYP 2B**

- + Kupplung für alle Materialien
- + erdverlegt & oberirdisch einsetzbar
- + mit Ausgleichsringen kombinierbar
- + druckdicht bis 2.5 bar

**Übergangskupplung Canada Plus Typ 2B – zum Verbinden von Spitzenden von Rohrsystemen aller Materialien**

Die Übergangskupplung Canada Plus Typ 2B dient zur Spitzendverbindung von allen Rohrmaterialien gleicher oder unterschiedlicher Nennweite und erlaubt Außendurchmesser-Differenzen von maximal 12 mm. Bei größeren Differenzen ist der Einsatz von Ausgleichsringen erforderlich.

Die Übergangskupplung Canada Plus Typ 2B ermöglicht erdverlegte und oberirdische Anwendungen innerhalb & außerhalb von Gebäuden.

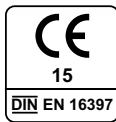
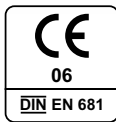

MONTAGE



Rohrspitzenden ausrichten.



Kupplung über ein Spitzende schieben.



Kupplung mittig über beide Spitzenden schieben und Schlösser wechselseitig anziehen.

BESCHREIBUNG

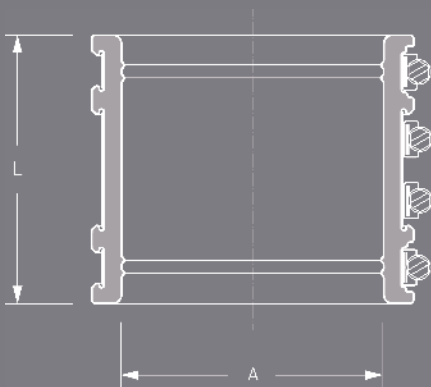

MUSTERLEISTUNGSVERZEICHNIS

Übergangskupplung Canada Plus Typ 2B für erdverlegte und oberirdische Rohrsysteme innerhalb und außerhalb von Gebäuden, zur Spitzendverbindung aller Rohrmaterialien gleicher Ausgleichsringe erforderlich.

Rohr 1 DN/Werkstoff \_\_\_\_\_  
 Rohr 2 DN/Werkstoff \_\_\_\_\_  
 Artikelnummer \_\_\_\_\_  
 \_\_\_\_\_ Stück    \_\_\_\_\_ EP    \_\_\_\_\_ GP

Fabrikat: MÜCHER DICHTUNGEN®, 50226 Frechen, T +49 2234 928 03-0, F -55  
 Druckdichtigkeit: 2.5 bar Wasser / -0.3 bar Vakuum  
 Hochdruckspülfestigkeit: 120 bar  
 Korrosionsresistenz: TOX®- Technologie  
 Dichtungsmaterial: EPDM oder NBR mit Führungsritzen nach DIN EN 681-1  
 Edelstahl: V2A/1.4301, alternativ V4A/1.4404 nach DIN EN 10088-2  
 Temperaturbeständigkeit: -40°C bis +120°C, kurzfristige Spitzentemperatur +160°C  
 Norm/Zulassung: DIN EN 16397-2



## VARIANTEN

## ÜBERGANGSKUPPLUNG CANADA PLUS MSC, TYP 2B, FÜR ALLE ROHRWERKSTOFFE

Artikelnummer	Artikelbezeichnung	A Spannbereich (mm)	L Länge (mm)	druckdicht (bar)	Nm	Gewicht (kg)
74000050	Canada Plus MSC 50	42-50	64	2,5	6	0,1
74000065	Canada Plus MSC 65	55-65	85	2,5	6	0,3
74000075	Canada Plus MSC 75	65-75	90	2,5	6	0,3
74000089	Canada Plus MSC 89	75-89	90	2,5	6	0,4
74000095	Canada Plus MSC 95	85-95	90	2,5	6	0,5
74000100	Canada Plus MSC 100	85-100	100	2,5	6	0,5
79000115	Canada Plus MSC 115	100-115	120	2,5	6	0,8
79000120	Canada Plus MSC 120	105-120	120	2,5	6	0,9
79000125	Canada Plus MSC 125	110-125	120	2,5	6	0,9
73100137	Canada Plus MSC 137	120-137	120	2,5	6	0,9
79000150	Canada Plus MSC 150	125-150	120	2,5	6	1,0
73125162	Canada Plus MSC 162	137-162	120	2,5	6	1,1
79000175	Canada Plus MSC 175	150-175	120	2,5	6	1,2
79000190	Canada Plus MSC 190	165-190	150	2,5	6	1,6
73150200	Canada Plus MSC 200	175-200	150	2,5	10	1,7
79000212	Canada Plus MSC 212	187-212	150	2,5	10	1,8
79000225	Canada Plus MSC 225	200-225	150	2,5	10	1,9
73200250	Canada Plus MSC 250	225-250	150	2,5	10	2,0
73200275	Canada Plus MSC 275	250-275	150	2,5	10	2,3
79000290	Canada Plus MSC 290	265-290	150	2,5	13	3,4
73250310	Canada Plus MSC 310	285-310	190	2,5	13	3,5
79000320	Canada Plus MSC 320	290-320	190	2,5	13	3,7
73250335	Canada Plus MSC 335	310-335	190	2,5	13	3,8

Größere Referenzen siehe Mücher-Tiefbau.



Adapterkupplung

MAC

- + Adapter für unterschiedliche Außendurchmesser
- + erdverlegt & oberirdisch einsetzbar
- + zuverlässige und wirtschaftliche Lösung
- + druckdicht bis 0.6 bar

**Adapterkupplung MAC - für die Verbindung von Rohren unterschiedlicher Außendurchmesser**

Die Adapterkupplung MAC dient zur Spitzendverbindung unterschiedlicher Rohrwerkstoffe und Nennweiten.

Sie ermöglicht erdverlegte und oberirdische Anwendungen innerhalb & außerhalb von Gebäuden.

Bei Nennweitenwechsel ist die Fließrichtung zu beachten.

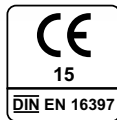
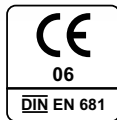

MONTAGE



Rohrspitzen ausrichten.



Adapterkupplung über ein Spitzende schieben.



Zweites Spitzende in die Adapterkupplung schieben und Schlösser anziehen.

BESCHREIBUNG

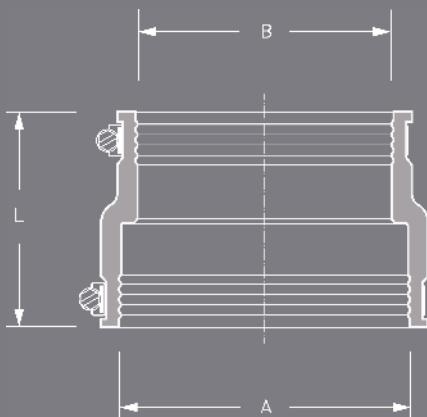

MUSTERLEISTUNGSVERZEICHNIS

Adapterkupplung MAC für erdverlegte und oberirdische Entwässerungssysteme innerhalb und außerhalb von Gebäuden, zum Verbinden zweier Spitzenden unterschiedlicher Rohrwerkstoffe und Nennweiten.

Rohr 1 DN/Werkstoff \_\_\_\_\_  
 Rohr 2 DN/Werkstoff \_\_\_\_\_  
 Artikelnummer \_\_\_\_\_  
 \_\_\_\_\_ Stück    \_\_\_\_\_ EP    \_\_\_\_\_ GP

Fabrikat: MÜCHER DICHTUNGEN®, 50226 Frechen, T +49 2234 928 03-0, F -55  
 Druckdichtigkeit: 0.6 bar Wasser / -0.3 bar Vakuum  
 Hochdruckspülfestigkeit: 120 bar  
 Dichtungsmaterial: EPDM mit Führungsrillen nach DIN EN 681-1  
 Edelstahl: V2A/1.4301, alternativ V4A/1.4404 nach DIN EN 10088-2  
 Temperaturbeständigkeit: -40°C bis +120°C, kurzfristige Spitzentemperatur +160°C  
 Norm/Zulassung: DIN EN 16397-2



## VARIANTEN

ADAPTERKUPPLUNG MAC							
Artikelnummer	Artikelbezeichnung	A Spannbereich (mm)	B Spannbereich (mm)	L Länge (mm)	druckdicht (bar)	Nm	Gewicht (kg)
76000401	MAC 0401	32 - 40	24 - 32	64	0,6	6	0,1
76000501	MAC 0501	40 - 50	24 - 32	65	0,6	6	0,1
76000502	MAC 0502	40 - 50	32 - 40	64	0,6	6	0,1
76000632	MAC 0632	53 - 63	32 - 40	56	0,6	6	0,1
76000633	MAC 0633	53 - 63	40 - 50	85	0,6	6	0,2
76000893	MAC 0893	75 - 89	40 - 50	95	0,6	6	0,4
76000894	MAC 0894	75 - 89	53 - 63	95	0,6	6	0,3
76000853	MAC 1153	100 - 115	40 - 50	95	0,6	6	0,5
76001154	MAC 1154	100 - 115	53 - 63	95	0,6	6	0,3
76001155	MAC 1155	100 - 115	75 - 89	95	0,6	6	0,5
76001251	MAC 1251	110 - 125	80 - 95	120	0,6	6	0,6
76001252	MAC 1252	110 - 125	100 - 115	120	0,6	6	0,6
76001360	MAC 1360	121 - 136	75 - 89	100	0,6	6	0,6
76001361	MAC 1361	121 - 136	80 - 95	120	0,6	6	0,7
76001362	MAC 1362	121 - 136	100 - 115	102	0,6	6	0,6
76001363	MAC 1363	121 - 136	110 - 125	120	0,6	6	0,6
76001451	MAC 1451	130 - 145	95 - 110	120	0,6	6	0,5
76001452	MAC 1452	130 - 145	110 - 125	100	0,6	6	0,7
76001501	MAC 1501	135 - 150	100 - 115	120	0,6	6	0,5
76001602	MAC 1602	144 - 160	110 - 125	120	0,6	6	0,8
76001603	MAC 1603	144 - 160	121 - 136	120	0,6	6	0,8
76001701	MAC 1701	155 - 170	100 - 115	120	0,6	6	1,0
76001702	MAC 1702	155 - 170	110 - 125	120	0,6	6	0,8
76001703	MAC 1703	155 - 170	130 - 145	120	0,6	6	0,8
76001801	MAC 1801	160 - 180	100 - 115	150	0,6	6	1,0
76001802	MAC 1802	160 - 180	110 - 125	150	0,6	6	1,1
76001805	MAC 1805	160 - 180	155 - 170	150	0,6	6	1,3
76001922	MAC 1922	170 - 192	110 - 125	120	0,6	6	0,9
76001923	MAC 1923	170 - 192	121 - 136	120	0,6	6	0,9
76001924	MAC 1924	170 - 192	144 - 160	120	0,6	6	0,9
76001991	MAC 1991	180 - 200	100 - 115	155	0,6	6	1,2
76001993	MAC 1993	180 - 200	121 - 136	150	0,6	6	1,2
76002000	MAC 2000	180 - 200	130 - 145	150	0,6	6	1,4
76002001	MAC 2001	180 - 200	155 - 170	150	0,6	6	1,3
76002002	MAC 2002	180 - 200	160 - 180	150	0,6	6	1,3
76002102	MAC 2102	185 - 210	110 - 125	150	0,6	6	1,3
76002104	MAC 2104	185 - 210	130 - 145	150	0,6	6	1,3
76002105	MAC 2105	185 - 210	144 - 160	150	0,6	6	1,2
76002152	MAC 2152 exzentrisch	200 - 215	100 - 115	150	0,6	6	1,0
76002203	MAC 2203	195 - 220	155 - 170	150	0,6	6	1,2
76002303	MAC 2303	205 - 230	130 - 145	165	0,6	6	1,8
76002352	MAC 2352	210 - 235	110 - 125	150	0,6	6	1,5
76002353	MAC 2353	210 - 235	121 - 136	150	0,6	6	1,5
76002354	MAC 2354	210 - 235	144 - 160	150	0,6	6	1,5
76002355	MAC 2355	210 - 235	170 - 192	150	0,6	6	1,5
76002356	MAC 2356	210 - 235	190 - 215	150	0,6	6	1,5
76002505	MAC 2505	225 - 250	155 - 170	150	0,6	6	1,4
76002507	MAC 2507	225 - 250	195 - 220	150	0,6	6	1,5
76002508	MAC 2508	225 - 250	205 - 230	152	0,6	6	1,6
76002654	MAC 2654	240 - 265	144 - 160	150	0,6	6	1,8
76002655	MAC 2655	240 - 265	170 - 192	150	0,6	6	1,7

Größere Referenzen siehe Mücher-Tiefbau.



Kupplung

**MDC**

- + Kupplung für gleiche Außendurchmesser
- + erdverlegt & oberirdisch einsetzbar
- + zuverlässige und wirtschaftliche Lösung
- + druckdicht bis 0.6 bar

**Kupplung MDC - für die Verbindung von Rohren gleicher Außendurchmesser**

Die Kupplung MDC dient zur Spitzendverbindung aller Rohrwerkstoffe mit gleichem Außendurchmesser

Sie ermöglicht erdverlegte und oberirdische Anwendungen innerhalb & außerhalb von Gebäuden.



MONTAGE



Rohrspitzen ausrichten.



Kupplung über ein Spitzende schieben.



Kupplung mittig über beide Spitzenden schieben und Schösser wechselseitig anziehen.

BESCHREIBUNG

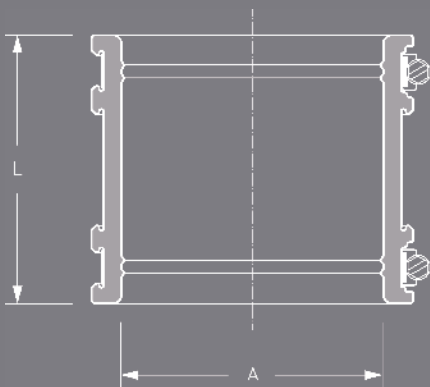

MUSTERLEISTUNGSVERZEICHNIS

Kupplung MDC für erdverlegte und oberirdische Entwässerungssysteme innerhalb und außerhalb von Gebäuden, zum Verbinden von Spitzenden mit gleichem Außendurchmesser.

Rohr 1 DN/Werkstoff \_\_\_\_\_  
 Rohr 2 DN/Werkstoff \_\_\_\_\_

Artikelnummer \_\_\_\_\_  
 \_\_\_ Stück \_\_\_ EP \_\_\_ GP

Fabrikat: MÜCHER DICHTUNGEN®, 50226 Frechen, T +49 2234 928 03-0, F -55  
 Druckdichtigkeit: 0.6 bar Wasser / -0.3 Vakuum  
 Hochdruckspülfestigkeit: 120 bar  
 Dichtungsmaterial: EPDM oder NBR mit Führungsrillen nach DIN EN 681-1  
 Edelstahl: V2A/1.4301, alternativ V4A/1.4404 nach DIN EN 10088-2  
 Temperaturbeständigkeit: -40°C bis +120°C, kurzfristige Spitzentemperatur +160°C  
 Norm/Zulassung: DIN EN 16397-2



## VARIANTEN

KUPPLUNG MDC						
Artikelnummer	Artikelbezeichnung	A Spannbereich (mm)	L Länge (mm)	druckdicht (bar)	Nm	Gewicht (kg)
76381190	MDC 32	24 - 32	64	0,6	3	0,1
76381195	MDC 40	32 - 40	64	0,6	3	0,1
76381200	MDC 50	42 - 50	64	0,6	3	0,1
76381205	MDC 56	50 - 56	70	0,6	3	0,1
76381947	MDC 65	55 - 65	85	0,6	3	0,2
76381952	MDC 75	65 - 75	90	0,6	3	0,3
76303021	MDC 89	75 - 89	90	0,6	3	0,4
76381970	MDC 95	85 - 95	90	0,6	6	0,4
76381955	MDC 100	85 - 100	100	0,6	6	0,4
76481958	MDC 115	100 - 115	120	0,6	6	0,4
76481959	MDC 120	105 - 120	106	0,6	6	0,4
76481125	MDC 125	110 - 125	120	0,6	6	0,4
76481960	MDC 137	120 - 137	120	0,6	6	0,4
76481961	MDC 150	125 - 150	120	0,6	6	0,5
76481962	MDC 162	137 - 162	120	0,6	6	0,5
76125165	MDC 165	150 - 165	105	0,6	6	0,5
76481964	MDC 175	150 - 175	120	0,6	6	0,6
76481966	MDC 190	165 - 190	150	0,6	6	0,6
76481978	MDC 200	175 - 200	150	0,6	6	0,6
76481980	MDC 212	187 - 212	150	0,6	6	0,6
76481982	MDC 225	200 - 225	150	0,6	6	0,7
76481983	MDC 250	225 - 250	150	0,6	6	0,7
76481984	MDC 275	250 - 275	150	0,6	6	0,8
76481290	MDC 290	265 - 290	150	0,6	6	0,9

Größere Referenzen siehe Mücher-Tiefbau.

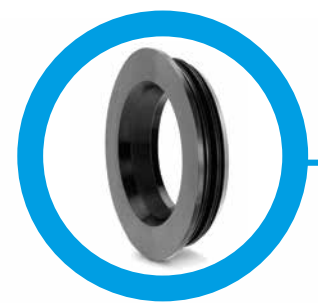
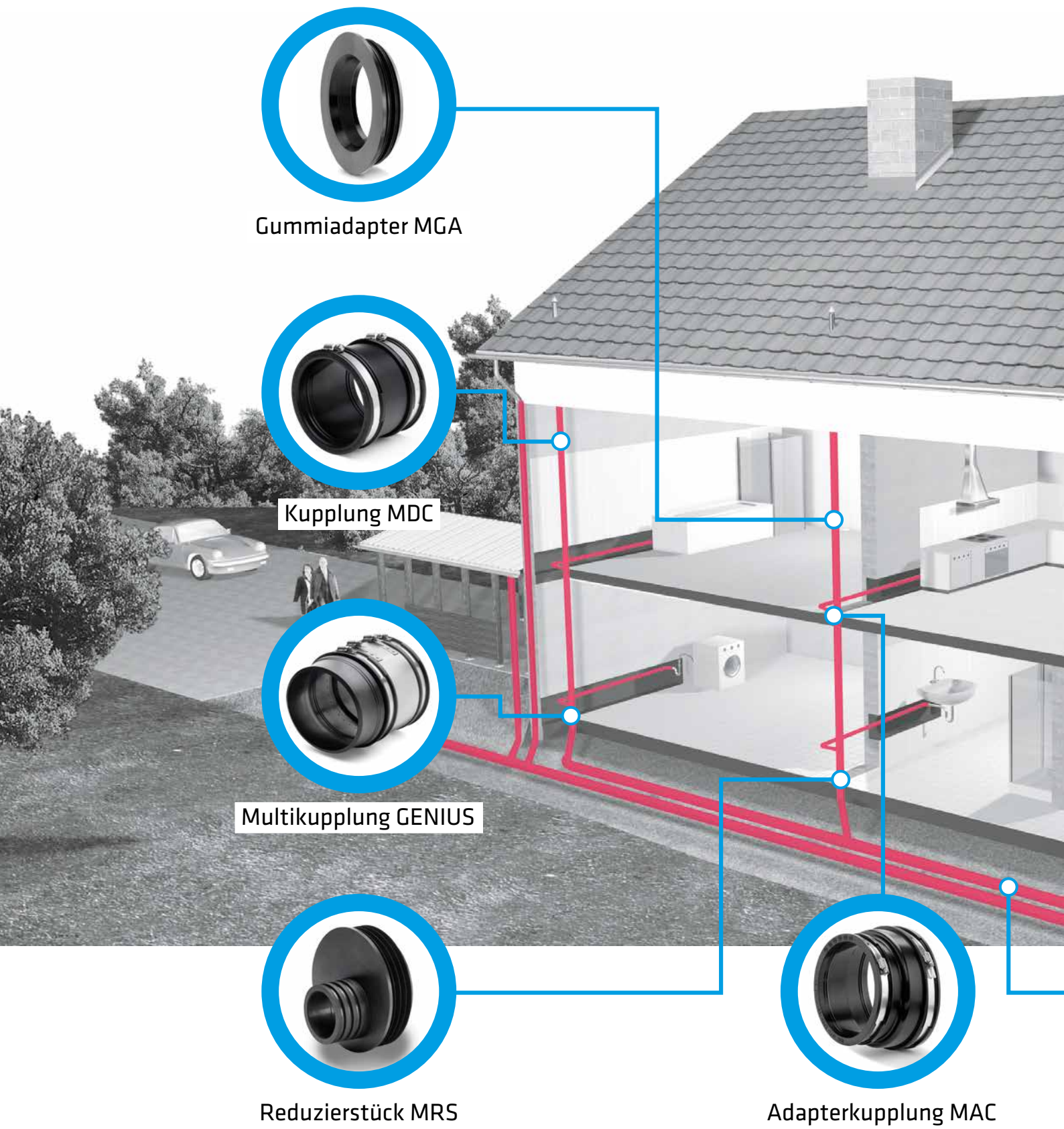

Gummiadapter MGA



Kupplung MDC



Multikupplung GENIUS



Reduzierstück MRS



Adapterkupplung MAC

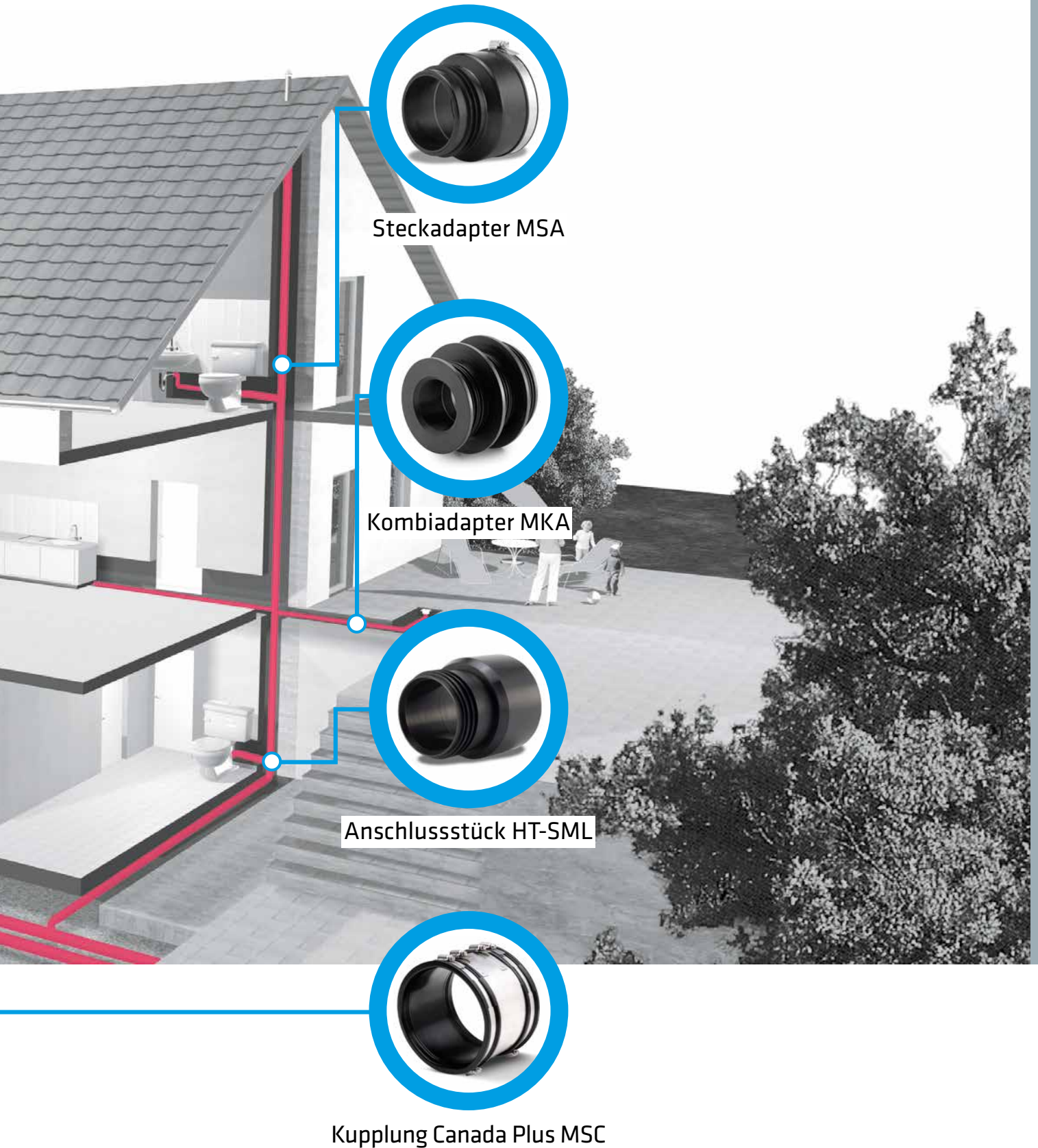

Steckadapter MSA



Kombiadapter MKA



Anschlussstück HT-SML



Kupplung Canada Plus MSC



## REDUZIERSTÜCK MRS

- + für unterschiedliche Nennweiten
- + innenliegende Dichtung
- + druckdicht bis 0.5 bar
- + einfacher & schneller Einbau

### Reduzierstück - für die innenliegende Verbindung von Rohren unterschiedlicher Nennweiten

Das Reduzierstück dient zur Verbindung von Rohren unterschiedlicher Nennweiten.

Es ist sowohl unterputzgeeignet als auch für freiliegende Rohrverbindungen einsetzbar.

Das Reduzierstück besteht aus einem hochwertigen EPDM Dichtungsmaterial, das sich durch Langlebigkeit auszeichnet und in Fallleitungen geräuschreduzierend wirkt.

Deutsches  
Institut  
für  
Bautechnik



Z-42.5-600

## MONTAGE



Rohrspitzen ausrichten.



Reduzierstück je nach Anschlusssituation an der gewünschten Stelle einklappen oder abtrennen.



Reduzierstück in größeres Rohr einsetzen, Gleitmittel auftragen und kleineres Rohr einschieben.

## BESCHREIBUNG

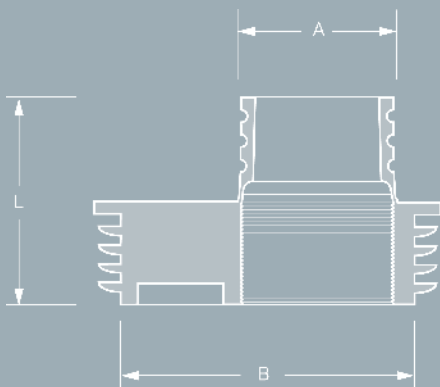

## MUSTERLEISTUNGSVERZEICHNIS

Reduzierstück - für die innenliegende Verbindung von Rohren unterschiedlicher Nennweiten.

Rohr 1 DN/Werkstoff \_\_\_\_\_  
Außen-Ø (mm) \_\_\_\_\_

Rohr 2 DN/Werkstoff \_\_\_\_\_  
Innen-Ø (mm) \_\_\_\_\_

Artikelnummer \_\_\_\_\_  
 Stück     EP     GP

Fabrikat: MÜCHER DICHTUNGEN®, 50226 Frechen, T +49 2234 928 03-0, F -55  
 Druckdichtigkeit: 0.5 bar Wasser / -0.3 Vakuum  
 Dichtungsmaterial: EPDM nach DIN EN 681-1  
 Temperaturbeständigkeit: -40°C bis +120°C, kurzfristige Spitztemperatur +160°C  
 UV-/Ozonbeständigkeit: Resistent gegen UV-Strahlung und Ozon  
 Norm/Zulassung: DIN EN 681-1



## VARIANTEN

REDUZIERSTÜCK MRS						
Artikelnummer	Artikelbezeichnung	A Spannbereich (mm)	B Spannbereich (mm)	L Länge (mm)	druckdicht (bar)	Gewicht (kg)
500130	Reduzierstück MRS	40/50	103	67	0,5	0,15
500131	Reduzierstück MRS	75/90	103	67	0,5	0,10



## Anschlussstück

### MAS HT-SML

- +für den Anschluss von SML an HT-Muffe
- +innenliegende Dichtung
- +druckdicht bis 0.5 bar
- +einfacher & schneller Einbau

#### Anschlussstück – für die innenliegende Verbindung von SML-Rohren an HT-Muffen

Das Anschlussstück besteht aus einem hochwertigen EPDM Dichtungsmaterial, das sich durch Langlebigkeit auszeichnet und in Falleleitungen geräuschreduzierend wirkt.

Es ist sowohl unterputzgeeignet als auch für freiliegende Rohrverbindungen einsetzbar.

Deutsches  
Institut  
für  
Bautechnik



## MONTAGE



Rohre ausrichten.



Anschlussstück bis zum Anschlag in die HT-Muffe drücken. Lippendichtung in HT-Muffe braucht nicht entfernt werden.



SML-Rohr in das Anschlussstück schieben.

## BESCHREIBUNG

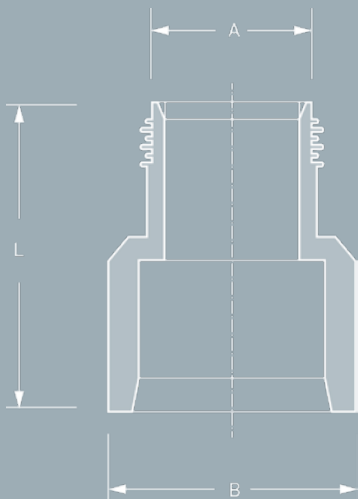

## MUSTERLEISTUNGSVERZEICHNIS

Anschlussstück - für die innenliegende Verbindung von SML-Rohren an HT-Muffen.

Rohr 1 DN/Werkstoff \_\_\_\_\_  
Außen-Ø (mm) \_\_\_\_\_  
Rohr 2 DN/Werkstoff \_\_\_\_\_  
Innen-Ø (mm) \_\_\_\_\_

Artikelnummer \_\_\_\_\_  
\_\_\_\_ Stück    \_\_\_\_ EP    \_\_\_\_ GP

Fabrikat: MÜCHER DICHTUNGEN®, 50226 Frechen, T +49 2234 928 03-0, F -55  
 Druckdichtigkeit: 0.5 bar Wasser / -0.3 Vakuum  
 Dichtungsmaterial: EPDM nach DIN EN 681-1  
 Temperaturbeständigkeit: -40°C bis +120°C, kurzfristige Spitztemperatur +160°C  
 UV-/Ozonbeständigkeit: Resistent gegen UV-Strahlung und Ozon  
 Norm/Zulassung: DIN EN 681-1



## VARIANTEN

ANSCHLUSSSTÜCK HT-SML						
Artikelnummer	Artikelbezeichnung	A Spannbereich (mm)	B Spannbereich (mm)	L Länge (mm)	druckdicht (bar)	Gewicht (kg)
500127	Anschlussstück MAS HT-SML	50	58	93	0,5	0,15
500128	Anschlussstück MAS HT-SML	75	78	105	0,5	0,25
500129	Anschlussstück MAS HT-SML	110	110	117	0,5	0,40



## Anschlussstück

### MAS HT-SIPHON

- + für den Anschluss von Siphons an HT-Muffe
- + innenliegende Dichtung
- + druckdicht bis 0.5 bar
- + einfacher & schneller Einbau

#### Anschlussstück HT-Siphon – für die innenliegende Verbindung von Siphons an HT-Muffen

Das Anschlussstück HT-Siphon dient zur Verbindung von Siphons an HT-Muffen. Es ist sowohl unterputzgeeignet als auch für freiliegende Rohrverbindungen einsetzbar.

Das Anschlussstück HT-Siphon besteht aus einem hochwertigen EPDM Dichtungsmaterial, das sich durch Langlebigkeit auszeichnet und in Falleleitungen geräuschreduzierend wirkt.



## MONTAGE



Rohre ausrichten.



Anschlussstück HT-Siphon bis zum Anschlag in die HT-Muffe drücken. Lippendichtung in HT-Muffe braucht nicht entfernt werden.



Siphon in das Anschlussstück schieben.

## BESCHREIBUNG

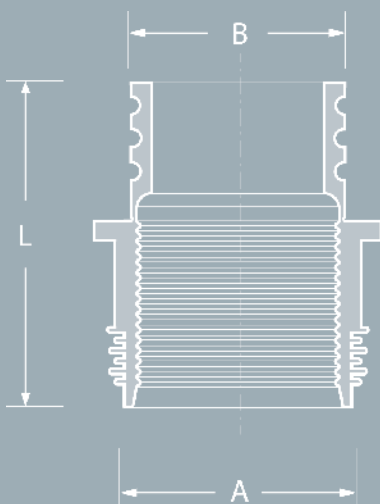

## MUSTERLEISTUNGSVERZEICHNIS

Anschlussstück HT-Siphon - für die innenliegende Verbindung von Siphons an HT-Muffen.

Rohr 1 DN/Werkstoff \_\_\_\_\_  
 Außen-Ø (mm) \_\_\_\_\_  
 Rohr 2 DN/Werkstoff \_\_\_\_\_  
 Innen-Ø (mm) \_\_\_\_\_

Artikelnummer \_\_\_\_\_  
 \_\_\_\_\_ Stück \_\_\_\_\_ EP \_\_\_\_\_ GP

Fabrikat: MÜCHER DICHTUNGEN®, 50226 Frechen, T +49 2234 928 03-0, F -55  
 Druckdichtigkeit: 0.5 bar Wasser / -0.3 Vakuum  
 Dichtungsmaterial: EPDM nach DIN EN 681-1  
 Temperaturbeständigkeit: -40°C bis +120°C, kurzfristige Spitztemperatur +160°C  
 UV-/Ozonbeständigkeit: Resistent gegen UV-Strahlung und Ozon  
 Norm/Zulassung: DIN EN 681-1



## VARIANTEN

ANSCHLUSSSTÜCK HT-SIPHON					
Artikelnummer	Artikelbezeichnung	A Spannbereich (mm)	B Spannbereich (mm)	L Länge (mm)	Gewicht (kg)
500137	Anschlussstück MAS HT-SIPHON	50	40/32	78	0,05



## STECKADAPTER MSA

- + für gleiche Nennweiten & unterschiedliche Werkstoffe
- + geeignet für alle Rohrwerkstoffe & Oberflächen
- + druckdicht bis 0.5 bar

### Steckadapter – für die Verbindung von Rohren gleicher Nennweiten und unterschiedlichen Werkstoffen

Der Steckadapter dient zur Verbindung von Rohren gleicher Nennweiten und unterschiedlichen Werkstoffen.

Er ist sowohl unterputzgeeignet als auch für freiliegende Rohrverbindungen einsetzbar.

Der Steckadapter besteht aus einem hochwertigen EPDM Dichtungsmaterial, dass sich durch Langlebigkeit auszeichnet und in Fallleitungen geräuschreduzierend wirkt.

Deutsches Institut für Bautechnik



Z-42.5-600



## MONTAGE

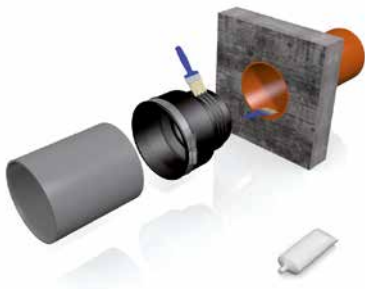

Gleitmittel auf das Steckende des Steckadapters und der Rohrwand auftragen.



Steckadapter bis zum Anschlag in das Rohr drücken.



Spitzende in den Steckadapter schieben und das Schloss anziehen.



## BESCHREIBUNG

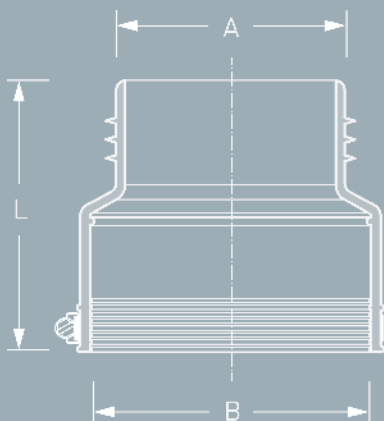

## MUSTERLEISTUNGSVERZEICHNIS

Steckadapter – für die Verbindung von Rohren gleicher Nennweiten und unterschiedlichen Werkstoffen

Rohr 1 DN/Werkstoff \_\_\_\_\_  
 Außen-Ø (mm) \_\_\_\_\_  
 Rohr 2 DN/Werkstoff \_\_\_\_\_  
 Innen-Ø (mm) \_\_\_\_\_

Artikelnummer \_\_\_\_\_  
 \_\_\_\_\_ Stück \_\_\_\_\_ EP \_\_\_\_\_ GP

Fabrikat: MÜCHER DICHTUNGEN®, 50226 Frechen, T +49 2234 928 03-0, F -55  
 Druckdichtigkeit: 0.5 bar Wasser / -0.3 bar Vakuum  
 Dichtungsmaterial: EPDM nach DIN EN 681-1  
 Kunststoffkörper: PP nach DIN EN 14758-1  
 Temperaturbeständigkeit: -40°C bis +120°C, kurzfristige Spitztemperatur +160°C  
 Norm/Zulassung: DIN EN 681-1



## VARIANTEN

STECKADAPTER MSA							
Artikelnummer	Artikelbezeichnung	A Spannbereich (mm)	B Spannbereich (mm)	L Länge (mm)	druckdicht (bar)	Nm	Gewicht (kg)
500117	Steckadapter MSA 75	69 - 75	73 - 85	100	0,5	6	0,20
500116	Steckadapter MSA 100	100 - 105	100 - 116	116	0,5	6	0,30
500118	Steckadapter MSA 125	117 - 125	120 - 141	125	0,5	6	0,50
500138	Steckadapter MSA 150	145 - 157	150 - 168	165	0,5	6	0,75



## GUMMIADAPTER MGA

- + für unterschiedliche Nennweiten und Werkstoffe
- + innenliegende Dichtung
- + geprüfte Sicherheit vom Hersteller
- + druckdicht bis 0.5 bar

### Gummiadapter – für die innenliegende Verbindung von Rohren unterschiedlicher Nennweiten und Werkstoffe

Der Gummiadapter dient zur Verbindung von Rohren unterschiedlicher Nennweiten und Werkstoffe. Er ist sowohl unterputzgeeignet als auch für freiliegende Rohrverbindungen einsetzbar.

Der Gummiadapter besteht aus einem hochwertigen EPDM Dichtungsmaterial, dass sich durch Langlebigkeit auszeichnet und in Fallleitungen geräuschreduzierend wirkt.

Deutsches  
Institut  
für  
Bautechnik



Z-42.5-600



## MONTAGE

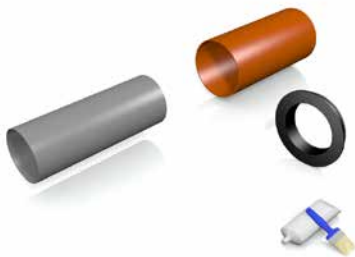

Rohrspitzen ausrichten.

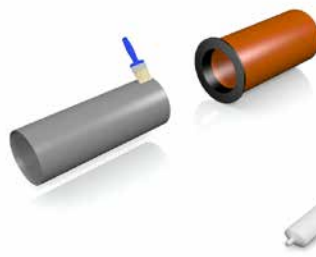

Gummiadapter in größeres Rohr schieben.  
Gleitmittel auf Rohrspitze auftragen.

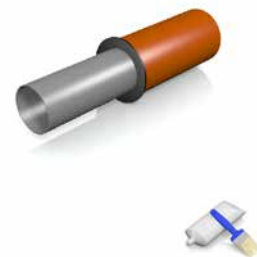

Kleineres Rohr in den Gummiadapter schieben.

## BESCHREIBUNG

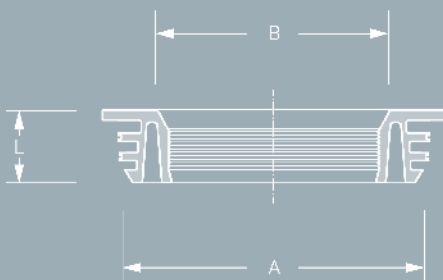

## MUSTERLEISTUNGSVERZEICHNIS

Gummiadapter – für die innenliegende Verbindung von Rohren unterschiedlicher Nennweiten und Werkstoffe.

Rohr 1

DN/Werkstoff \_\_\_\_\_

Rohr 2

Außen-Ø (mm) \_\_\_\_\_

DN/Werkstoff \_\_\_\_\_

Innen-Ø (mm) \_\_\_\_\_

Artikelnummer \_\_\_\_\_

\_\_\_ Stück \_\_\_ EP \_\_\_ GP

Fabrikat:

MÜCHER DICHTUNGEN®, 50226 Frechen, T +49 2234 928 03-0, F -55

Druckdichtigkeit:

0.5 bar Wasser / -0.3 bar Vakuum

Dichtungsmaterial:

EPDM nach DIN EN 681-1

Temperaturbeständigkeit:

-40°C bis +120°C, kurzfristige Spitztemperatur +160°C

Norm/Zulassung:

DIN EN 681-1



## VARIANTEN

GUMMIADAPTER MGA						
Artikelnummer	Artikelbezeichnung	A Spannbereich (mm)	B Spannbereich (mm)	L Länge (mm)	druckdicht (bar)	Gewicht (kg)
500120	Gummiadapter MGA 45   32	45	32	23	0,5	0,02
500121	Gummiadapter MGA 45   40	45	40	23	0,5	0,01
500000	Gummiadapter MGA 73   50	73	50	23	0,5	0,10
500122	Gummiadapter MGA 123/130   102	123 / 130	102	102	0,5	0,30
500001	Gummiadapter MGA 150   110	150	110	36	0,5	0,20

Auf den folgenden Seiten finden Sie die Anwendungsmöglichkeiten der Gummiadapter.

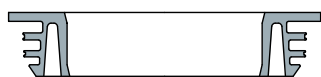

## GUMMIADAPTER GA 73 | 50

Artikel-Nr. 500000

Spitzende/Muffe	Rohr	DN
Spitzende	Loro X	70
Spitzende	Geberit Silent PP	70
Spitzende	Eternitrohr	70
Spitzende	SML	70
Spitzende	HT	70
Spitzende	Raupiano Plus	70
Spitzende/Muffe	Gusseisenrohr GA	70



Rohr	DN
Geberit PE	50
Geberit Silent PP	50
HT	50
Raupiano Plus	50
Regenfallrohr Zink	50

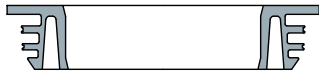

## GUMMIADAPTER GA 150 | 110

Artikel-Nr. 500001

Spitzende/Muffe	Rohr	DN
Spitzende	Geberit PE	150
Spitzende	Geberit Silent PP	150
Spitzende	Skolan dB	150
Spitzende	HT	150
Spitzende	Raupiano Plus	150
Spitzende/Muffe	Regenfallrohr Zink	150
Spitzende	Eternitrohr	150
Spitzende	Gusseisenrohr GA	150
Muffe	Gusseisenrohr GA	125
Spitzende	SML	150
Spitzende	Gusseisenrohr GGG	150



Rohr	DN
Geberit Silent db20	100
Skolan dB	100
Geberit PE	100
Geberit Silent PP	100
HT	100
Raupiano Plus	100
SML	100



## KOMBIADAPTER MKA

- + für unterschiedliche Nennweiten und Werkstoffe
- + geeignet für alle Rohrwerkstoffe & Oberflächen
- + innenliegende Dichtung
- + druckdicht bis 0.5 bar

### Kombiadapter – für die innenliegende Verbindung von Rohren unterschiedlicher Nennweiten und Werkstoffe

Der Kombiadapter dient zur Verbindung von Rohren unterschiedlicher Nennweiten und Werkstoffe. Er ist sowohl unterputzgeeignet als auch für freiliegende Rohrverbindungen einsetzbar und mit weiteren Kombiadaptoren kombinierbar.

Der Kombiadapter besteht aus einem hochwertigen EPDM Dichtungsmaterial, dass sich durch Langlebigkeit auszeichnet und in Falleitungen geräuschreduzierend wirkt.

Deutsches  
Institut  
für  
Bautechnik



Z-42.5-600



## MONTAGE



Rohrspitzen ausrichten und Kombiadapter je nach Anschlusssituation an der gewünschten Stelle abtrennen.



Kombiadapter je nach Anschlusssituation an der gewünschten Stelle einklappen.



Gummiadapter in größeres Rohr einsetzen, Gleitmittel auf Rohrspitze auftragen und kleineres Rohr einschieben.

## BESCHREIBUNG

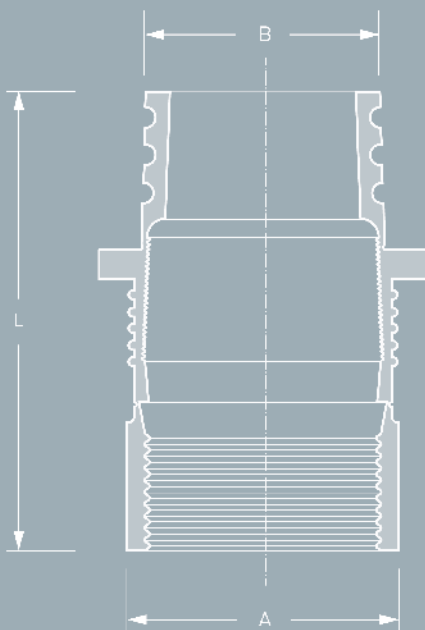

## MUSTERLEISTUNGSVERZEICHNIS

Kombiadapter – für die innenliegende Verbindung von Rohren unterschiedlicher Nennweiten und Werkstoffe.

Rohr 1 DN/Werkstoff \_\_\_\_\_  
Außen-Ø (mm) \_\_\_\_\_  
Rohr 2 DN/Werkstoff \_\_\_\_\_  
Innen-Ø (mm) \_\_\_\_\_

Artikelnummer \_\_\_\_\_  
\_\_\_\_ Stück \_\_\_\_ EP \_\_\_\_ GP

Fabrikat: MÜCHER DICHTUNGEN®, 50226 Frechen, T +49 2234 928 03-0, F -55  
Druckdichtigkeit: 0.5 bar Wasser / -0.3 bar Vakuum  
Dichtungsmaterial: EPDM nach DIN EN 681-1  
Temperaturbeständigkeit: -40°C bis +120°C, kurzfristige Spitztemperatur +160°C  
Norm/Zulassung: DIN EN 681-1



## VARIANTEN

KOMBIADAPTER MKA						
Artikelnummer	Artikelbezeichnung	A Spannbereich (mm)	B Spannbereich (mm)	L Länge (mm)	druckdicht (bar)	Gewicht (kg)
500002	Kombiadapter MKA 50   40/32	50/40	32	64	0,5	0,10
500003	Kombiadapter MKA 64/58   50/40	64/58	50/40	96	0,5	0,10
500004	Kombiadapter MKA 75/70   50/40	75/70	50/40	98	0,5	0,10
500005	Kombiadapter MKA 96/83   75/50	96/83	75/50	100	0,5	0,20
500126	Kombiadapter MKA 100/105   75/50	100-105	75/50	70	0,5	0,20
500006	Kombiadapter MKA 100/105   90/75	100-105	90/75	70	0,5	0,20
500007	Kombiadapter MKA 130/123   110/75	130-123	110/75	69	0,5	0,30
500008	Kombiadapter MKA 150/125   110	150/125	110	120	0,5	0,40

Kombiadapter sind besonders flexibel und lassen sich in vielen Varianten kombinieren und verbauen.

Je nach Anwendungsfall werden Teile der Kombiadapter nach innen eingeklappt, abgetrennt und/oder ineinandergesteckt.

Die folgenden Seiten 106-114 zeigen in welcher Variante und für welche Rohr-Innen & Außendurchmesser die Kombiadapter zu verwenden sind.

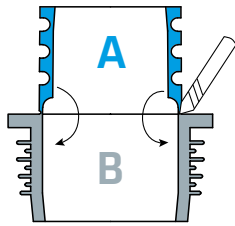

## KOMBIADAPTER MKA 50 | 40/32

Artikel-Nr. 500002

### KOMBINATIONEN

Spitzende/Muffe	Rohr	DN
Spitzende	Geberit Silent db20	56
Muffe	HT	50
Spitzende	Loro X	50
Muffe	Raupiano Plus	50
Spitzende	Geberit PE	50
Muffe	Geberit Silent PP	50
Muffe	Skolan dB	50
Spitzende	Eternitrohr	50
Spitzende/Muffe	Regenfallrohr Zink	50
Spitzende	SML	50

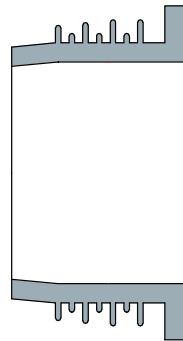

B

Rohr	DN
Geberit PE	40
Geberit Silent PP	40
HT	40
Raupiano Plus	40

Spitzende/Muffe	Rohr	DN
Spitzende	Geberit Silent db20	56
Muffe	HT	50
Spitzende	Loro X	50
Muffe	Raupiano Plus	50
Spitzende	Geberit PE	50
Muffe	Geberit Silent PP	50
Muffe	Skolan dB	50
Spitzende	Eternitrohr	50
Spitzende/Muffe	Regenfallrohr Zink	50
Spitzende	SML	50

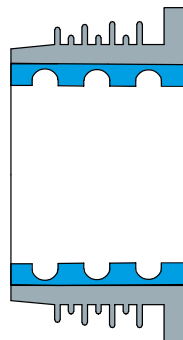

A

+

B

Rohr	DN
Geberit PE	32
Geberit Silent PP	32
HT	32
Loro X	32

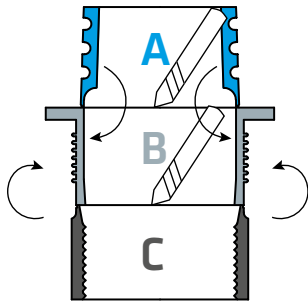

## KOMBIADAPTER MKA 64/58 | 50/40

Artikel-Nr. 500003

### KOMBINATIONEN

Spitzende/Muffe	Rohr	DN
Muffe	Geberit Silent db20	56
Muffe	Skolan dB	50
Spitzende	DDR Kunststoffrohr	63
Spitzende	Regenfallrohr Zink	60



B

Rohr	DN
Geberit PE	50
Geberit Silent PP	50
HT	50
Raupiano Plus	50
Regenfallrohr Zink	50

Spitzende/Muffe	Rohr	DN
Muffe	DDR Kunststoffrohr	63



B  
+  
C

Rohr	DN
Geberit PE	50
Geberit Silent PP	50
HT	50
Raupiano Plus	50
Regenfallrohr Zink	50

Spitzende/Muffe	Rohr	DN
Muffe	Geberit Silent db20	56
Muffe	Skolan dB	50
Spitzende	DDR Kunststoffrohr	63
Spitzende	Regenfallrohr Zink	60

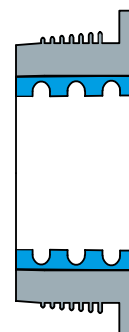

A  
+  
B

Rohr	DN
Geberit PE	40
Geberit Silent PP	40
HT	40
Raupiano Plus	40

Spitzende/Muffe	Rohr	DN
Muffe	DDR Kunststoffrohr	63

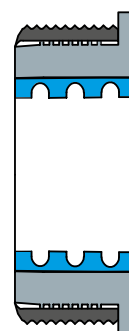

A  
+  
B  
+  
C

Rohr	DN
Geberit PE	40
Geberit Silent PP	40
HT	40
Raupiano Plus	40

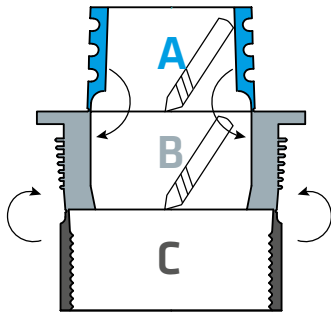

## KOMBIADAPTER MKA 75/70 | 50/40

Artikel-Nr. 500004

### KOMBINATIONEN

Spitzende/Muffe	Rohr	DN
Spitzende	Geberit Silent db20	70
Spitzende	Geberit PE	70
Spitzende	Skolan dB	70
Spitzende	Geberit Silent PP	70
Spitzende	HT	70
Spitzende	Raupiano Plus	70
Spitzende	SML	70
Spitzende	Eternitrohr	70
Spitzende	Loro X	70



B

Rohr	DN
Geberit PE	50
Geberit Silent PP	50
HT	50
Raupiano Plus	50
Regenfallrohr Zink	50

Spitzende/Muffe	Rohr	DN
Muffe	HT	70
Muffe	Raupiano Plus	70
Muffe	Geberit Silent PP	70
Spitzende/Muffe	Regenfallrohr Zink	76
Spitzende	SML	80
Muffe	Loro X	70
Muffe	Eternitrohr	50



B  
+  
C

Rohr	DN
Geberit PE	50
Geberit Silent PP	50
HT	50
Raupiano Plus	50
Regenfallrohr Zink	50



Spitzende/Muffe	Rohr	DN
Spitzende	Geberit Silent db20	70
Spitzende	Geberit PE	70
Spitzende	Skolan dB	70
Spitzende	Geberit Silent PP	70
Spitzende	HT	70
Spitzende	Raupiano Plus	70
Spitzende	SML	70
Spitzende	Eternitrohr	70
Spitzende	Loro X	70

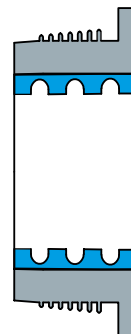

A  
+  
B

Rohr	DN
Geberit PE	40
Geberit Silent PP	40
HT	40
Raupiano Plus	40

Spitzende/Muffe	Rohr	DN
Muffe	HT	70
Muffe	Raupiano Plus	70
Muffe	Geberit Silent PP	70
Spitzende/Muffe	Regenfallrohr Zink	76
Spitzende	SML	80
Muffe	Loro X	70
Muffe	Eternitrohr	50

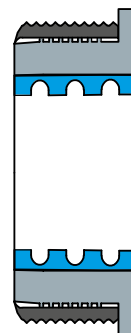

A  
+  
B  
+  
C

Rohr	DN
Geberit PE	40
Geberit Silent PP	40
HT	40
Raupiano Plus	40

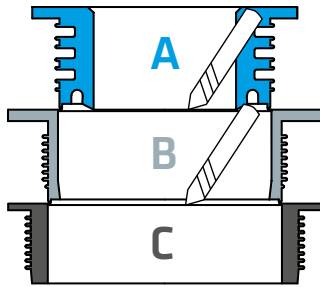

## KOMBIADAPTER MKA 96/83 | 75/50

Artikel-Nr. 500005

### KOMBINATIONEN

Spitzende/Muffe	Rohr	DN
Spitzende	Loro X	100
Spitzende	Geberit Silent db20	100
Spitzende	Gusseisenrohr GGG	100
Spitzende/Muffe	Regenfallrohr Zink	100
Spitzende	DDR Kunststoffrohr	100
Spitzende	Skolan dB	100
Spitzende	Eternitrohr	100
Muffe	Eternitrohr	70

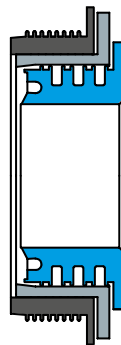

A  
+  
B  
+  
C

Rohr	DN
Geberit PE	50
Geberit Silent PP	50
HT	50
Raupiano Plus	50
Regenfallrohr Zink	50

Spitzende/Muffe	Rohr	DN
Spitzende	Loro X	100
Spitzende	Geberit Silent db20	100
Spitzende	Gusseisenrohr GGG	100
Spitzende/Muffe	Regenfallrohr Zink	100
Spitzende	DDR Kunststoffrohr	100
Spitzende	Skolan dB	100
Spitzende	Eternitrohr	100
Muffe	Eternitrohr	70

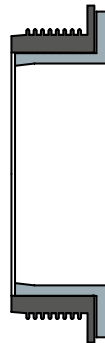

B  
+  
C

Rohr	DN
Geberit Silent db20	70
Geberit PE	70
Geberit Silent PP	70
HT	70
Raupiano Plus	70
Regenfallrohr Zink	76

Spitzende/Muffe	Rohr	DN
Spitzende	Geberit PE	90
Spitzende	Geberit Silent PP	90
Spitzende	DDR Kunststoffrohr	90
Spitzende	HT	90
Spitzende	Raupiano Plus	90
Spitzende	Loro X	90

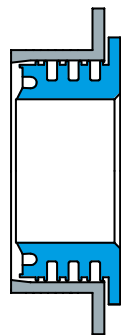

A  
+  
B

Rohr	DN
Geberit PE	50
Geberit Silent PP	50
HT	50
Raupiano Plus	50
Regenfallrohr Zink	50



Spitzende/Muffe	Rohr	DN
Muffe	HT	70
Muffe	Raupiano Plus	70
Muffe	Geberit Silent PP	70
Spitzende/Muffe	Regenfallrohr Zink	76
Spitzende	SML	80
Muffe	Loro X	70
Muffe	Eternitrohr	50

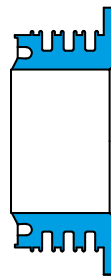

A

Rohr	DN
Geberit PE	50
Geberit Silent PP	50
HT	50
Raupiano Plus	50
Regenfallrohr Zink	50

Spitzende/Muffe	Rohr	DN
Spitzende	Geberit PE	90
Spitzende	Geberit Silent PP	90
Spitzende	DDR Kunststoffrohr	90
Spitzende	HT	90
Spitzende	Raupiano Plus	90
Spitzende	Loro X	90

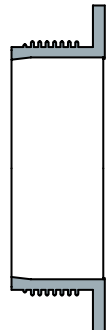

B

Rohr	DN
Geberit Silent db20	70
Geberit PE	70
Geberit Silent PP	70
HT	70
Raupiano Plus	70
Regenfallrohr Zink	76

Spitzende/Muffe	Rohr	DN
Spitzende	Loro X	100
Spitzende	Geberit Silent db20	100
Spitzende	Gusseisenrohr GGG	100
Spitzende/Muffe	Regenfallrohr Zink	100
Spitzende	DDR Kunststoffrohr	100
Spitzende	Skolan dB	100
Spitzende	Eternitrohr	100
Muffe	Eternitrohr	70

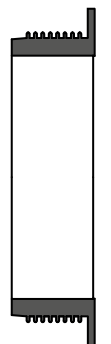

C

Rohr	DN
SML	80

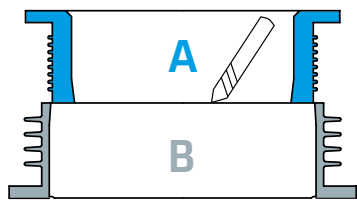

## KOMBIADAPTER MKA 100/105 | 90/75

Artikel-Nr. 500006

### KOMBINATIONEN

Spitzende/Muffe	Rohr	DN
Spitzende	Geberit PE	100
Spitzende	Geberit Silent PP	100
Spitzende	SML	100
Spitzende	Gusseisenrohr GA	100
Spitzende	HT	100
Spitzende	Raupiano Plus	100



A  
+  
B

Rohr	DN
Geberit Silent db20	70
Geberit PE	70
Geberit Silent PP	70
HT	70
Raupiano Plus	70
Regenfallrohr Zink	76

Spitzende/Muffe	Rohr	DN
Spitzende	Geberit PE	100
Spitzende	Geberit Silent PP	100
Spitzende	SML	100
Spitzende	Gusseisenrohr GA	100
Spitzende	HT	100
Spitzende	Raupiano Plus	100

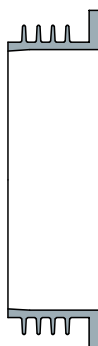

B

Rohr	DN
Geberit Silent db20	90
Geberit PE	90
Geberit Silent PP	90
HT	90
Raupiano Plus	90

Spitzende/Muffe	Rohr	DN
Spitzende	Gusseisenrohr GGG	80
Muffe	HT	90
Muffe	Geberit Silent PP	90
Muffe	Skolan db	90



A

Rohr	DN
Geberit Silent db20	70
Geberit PE	70
Geberit Silent PP	70
HT	70
Raupiano Plus	70
Regenfallrohr Zink	76

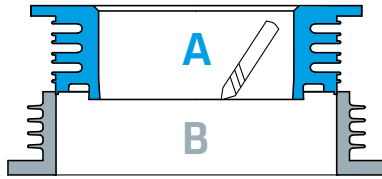

## KOMBIADAPTER MKA 130/123 | 110/75

Artikel-Nr. 500007

### KOMBINATIONEN

Spitzende/Muffe	Rohr	DN
Spitzende	Geberit Silent db20	125
Muffe	Gusseisenrohr GA	100
Spitzende	Skolan dB	125
Muffe	HT	125
Muffe	Raupiano Plus	125
Muffe	Geberit Silent PP	125
Spitzende	Eternitrohr	125
Spitzende	Gusseisenrohr GGG	125
Spitzende	SML	125
Spitzende	Loro X	125
Spitzende	Gusseisenrohr GA	125

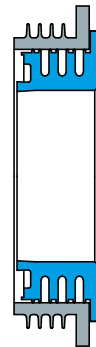

A  
+  
B

Rohr	DN
Geberit Silent db20	70
Geberit PE	70
Geberit Silent PP	70
HT	70
Raupiano Plus	70
Regenfallrohr Zink	76

Spitzende/Muffe	Rohr	DN
Muffe	HT	100
Muffe	Raupiano Plus	100
Muffe	Geberit Silent PP	100
Muffe	Skolan dB	100
Spitzende	Edelstahlrohr Europipe	100

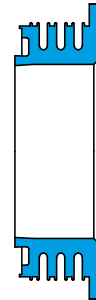

A

Rohr	DN
Geberit Silent db20	70
Geberit PE	70
Geberit Silent PP	70
HT	70
Raupiano Plus	70
Regenfallrohr Zink	76

Spitzende/Muffe	Rohr	DN
Spitzende	Geberit Silent db20	125
Muffe	Gusseisenrohr GA	100
Spitzende	Skolan dB	125
Muffe	HT	125
Muffe	Raupiano Plus	125
Muffe	Geberit Silent PP	125
Spitzende	Eternitrohr	125
Spitzende	Gusseisenrohr GGG	125
Spitzende	SML	125
Spitzende	Loro X	125
Spitzende	Gusseisenrohr GA	125



B

Rohr	DN
Geberit Silent db20	100
Skolan dB	100
Geberit PE	100
Geberit Silent PP	100
HT	100
Raupiano Plus	100
SML	100

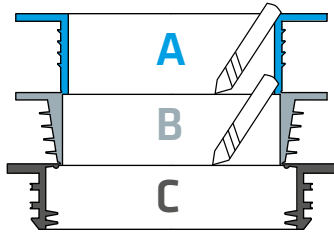

## KOMBIADAPTER MKA 150 | 125/110

Artikel-Nr. 500008

### KOMBINATIONEN

Spitzende/Muffe	Rohr	DN
Spitzende	Geberit PE	150
Spitzende	Geberit Silent PP	150
Spitzende	Skolan dB	150
Spitzende	HT	150
Spitzende	Raupiano Plus	150
Spitzende/Muffe	Regenfallrohr Zink	150
Spitzende	Eternitrohr	150
Spitzende	Gusseisenrohr GA	150
Muffe	Gusseisenrohr GA	125
Spitzende	SML	150
Spitzende	Gusseisenrohr GGG	150

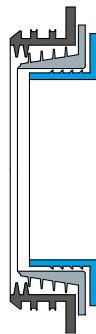

A  
+  
B  
+  
C

Rohr	DN
Geberit Silent db20	100
Skolan dB	100
Geberit PE	100
Geberit Silent PP	100
HT	100
Raupiano Plus	100
SML	100

Spitzende/Muffe	Rohr	DN
Spitzende	Geberit PE	150
Spitzende	Geberit Silent PP	150
Spitzende	Skolan dB	150
Spitzende	HT	150
Spitzende	Raupiano Plus	150
Spitzende/Muffe	Regenfallrohr Zink	150
Spitzende	Eternitrohr	150
Spitzende	Gusseisenrohr GA	150
Muffe	Gusseisenrohr GA	125
Spitzende	SML	150
Spitzende	Gusseisenrohr GGG	150



C

Rohr	DN
Geberit Silent db20	125
Skolan dB	125
Geberit PE	125
Geberit Silent PP	125
HT	125
Raupiano Plus	125
SML	125

Spitzende/Muffe	Rohr	DN
Muffe	Skolan dB	125



A  
+  
B

Rohr	DN
Geberit Silent db20	100
Skolan dB	100
Geberit PE	100
Geberit Silent PP	100
HT	100
Raupiano Plus	100
SML	100



Immer eine Lösung!

## HANDWERKERRING

Artikel-Nr. 500113

**Der Handwerkerring besteht aus 6 Kombiadaptern und bietet im Bereich von 32 – 130 mm immer eine Lösung für jede mögliche Anschlusssituation.**

Der Handwerkerring gehört als ideale Grundausstattung in jeden Werkstattwagen. Eine Lösung für die passende Rohrverbindung ist sofort verfügbar und die Verbindung kann ohne Zeitverlust unmittelbar hergestellt werden.



## KOMPONENTEN

Der Handwerkerring besteht aus den folgenden 6 Kombiadaptern:



**MKA 50 | 40/32**

Artikel-Nr. 500002



**MKA 64/58 | 50/40**

Artikel-Nr. 500003



**MKA 75/70 | 50/40**

Artikel-Nr. 500004



**MKA 100/105 | 90/75**

Artikel-Nr. 500006



**MKA 130/123 | 110/75**

Artikel-Nr. 500007



**MKA 90/83 | 75/50**

Artikel-Nr. 500005



## Adapterkupplung

### MAC

- + Adapter für unterschiedliche Außendurchmesser
- + erdverlegt & oberirdisch einsetzbar
- + außenliegende Kompressionsdichtung
- + druckdicht bis 0.5 bar

#### Adapterkupplung MAC - für die außenliegende Verbindung von Rohren unterschiedlicher Außendurchmesser

Die Adapterkupplung MAC dient zur Spitzendverbindung unterschiedlicher Rohrwerkstoffe und Nennweiten.

Sie ermöglicht erdverlegte und oberirdische Anwendungen innerhalb & außerhalb von Gebäuden.

Bei Nennweitenwechsel ist die Fließrichtung zu beachten.

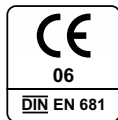

## MONTAGE



Rohrspitzen ausrichten.

Adapterkupplung über ein Spitzende schieben.

Zweites Spitzende in die Adapterkupplung schieben und Schlösser anziehen.

## BESCHREIBUNG

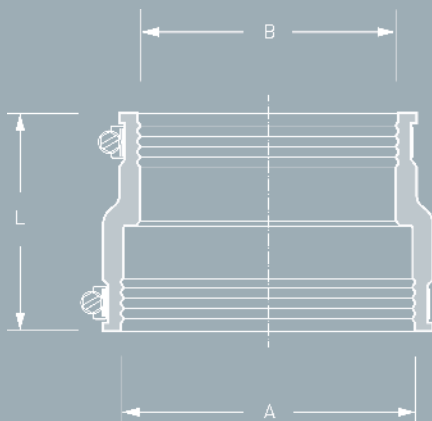

## MUSTERLEISTUNGSVERZEICHNIS

Adapterkupplung MAC für erdverlegte und oberirdische Entwässerungssysteme innerhalb und außerhalb von Gebäuden, zur außenliegenden Verbindung zweier Spitzenden unterschiedlicher Rohrwerkstoffe und Nennweiten.

Rohr 1 DN/Werkstoff \_\_\_\_\_  
Rohr 2 DN/Werkstoff \_\_\_\_\_

Artikelnummer \_\_\_\_\_  
\_\_\_ Stück \_\_\_ EP \_\_\_ GP

Fabrikat: MÜCHER DICHTUNGEN®, 50226 Frechen, T +49 2234 928 03-0, F -55  
Druckdichtigkeit: 0.5 bar Wasser / -0.3 bar Vakuum  
Dichtungsmaterial: EPDM mit Führungsrillen nach DIN EN 681-1  
Edelstahl: V2A/1.4301, alternativ V4A/1.4404 nach DIN EN 10088-2  
Temperaturbeständigkeit: -40°C bis +120°C, kurzfristige Spitzentemperatur +160°C  
Norm/Zulassung: DIN EN 16397-2



## VARIANTEN

ADAPTERKUPPLUNG MAC							
Artikelnummer	Artikelbezeichnung	A Spannbereich (mm)	B Spannbereich (mm)	L Länge (mm)	druckdicht (bar)	Nm	Gewicht (kg)
500009	MAC 0401	32 - 40	24 - 32	64	0,6	3	0,10
500010	MAC 0501	40 - 50	24 - 32	65	0,6	3	0,10
500011	MAC 0502	40 - 50	32 - 40	64	0,6	3	0,10
500012	MAC 0632	53 - 63	32 - 40	56	0,6	3	0,10
500013	MAC 0633	53 - 63	40 - 50	85	0,6	3	0,20
500014	MAC 0893	75 - 89	40 - 50	95	0,6	3	0,40
500015	MAC 0894	75 - 89	53 - 63	95	0,6	3	0,25
500016	MAC 1153	100 - 115	40 - 50	95	0,6	3	0,45
500017	MAC 1154	100 - 115	53 - 63	95	0,6	3	0,30
500018	MAC 1155	100 - 115	75 - 89	95	0,6	3	0,45
500019	MAC 1251	110 - 125	80 - 95	120	0,6	6	0,60
500020	MAC 1252	110 - 125	100 - 115	120	0,6	6	0,60
500021	MAC 1360	121 - 136	75 - 89	100	0,6	6	0,55
500022	MAC 1361	121 - 136	80 - 95	120	0,6	6	0,65
500023	MAC 1362	121 - 136	100 - 115	102	0,6	6	0,60
500024	MAC 1363	121 - 136	110 - 125	120	0,6	6	0,60
500025	MAC 1451	130 - 145	95 - 110	120	0,6	6	0,50
500026	MAC 1452	130 - 145	110 - 125	120	0,6	6	0,65
500027	MAC 1501	135 - 150	100 - 115	120	0,6	6	0,45
500028	MAC 1602	144 - 160	110 - 125	120	0,6	6	0,75
500029	MAC 1603	144 - 160	121 - 136	120	0,6	6	0,75
500030	MAC 1701	155 - 170	100 - 115	120	0,6	6	0,95
500031	MAC 1702	155 - 170	110 - 125	120	0,6	6	0,75
500032	MAC 1703	155 - 170	130 - 145	150	0,6	6	0,75
500033	MAC 1801	160 - 180	100 - 115	150	0,6	6	1,00
500034	MAC 1802	160 - 180	110 - 125	150	0,6	6	1,10
500035	MAC 1805	160 - 180	155 - 170	120	0,6	6	1,25
500036	MAC 1922	170 - 192	110 - 125	120	0,6	6	0,85
500037	MAC 1923	170 - 192	121 - 136	120	0,6	6	0,85
500038	MAC 1924	170 - 192	144 - 160	155	0,6	6	0,85
500039	MAC 1991	180 - 200	100 - 115	150	0,6	6	1,15
500040	MAC 1993	180 - 200	121 - 136	150	0,6	6	1,20
500041	MAC 2000	180 - 200	130 - 145	150	0,6	6	1,35
500042	MAC 2001	180 - 200	155 - 170	150	0,6	6	1,30
500043	MAC 2002	180 - 200	160 - 180	150	0,6	6	1,30

Größere Referenzen siehe Mücher-Tiefbau.



## Kupplung

### MDC

- + Kupplung für gleiche Außendurchmesser
- + erdverlegt & oberirdisch einsetzbar
- + außenliegende Kompressionsdichtung
- + druckdicht bis 0.6 bar

#### **Kupplung MDC - für die außenliegende Verbindung von Rohren gleicher Außendurchmesser**

Die Kupplung MDC dient zur Spitzendverbinding aller Rohrwerkstoffe mit gleichem Außendurchmesser.

Sie ermöglicht erdverlegte und oberirdische Anwendungen innerhalb & außerhalb von Gebäuden.

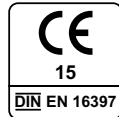

## MONTAGE



Rohrspitzen ausrichten.



Kupplung über ein Spitzende schieben.



Kupplung mittig über beide Spitzenden schieben und Schösser wechselseitig anziehen.

## BESCHREIBUNG

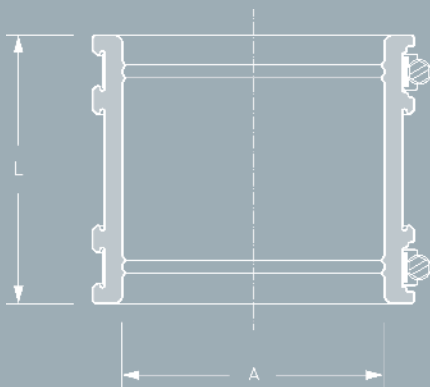

## MUSTERLEISTUNGSVERZEICHNIS

Kupplung MDC für erdverlegte und oberirdische Entwässerungssysteme innerhalb und außerhalb von Gebäuden, zur außenliegenden Verbindung von Spitzenden mit gleichem Außendurchmesser.

Rohr 1  
Rohr 2  
Artikelnummer

DN/Werkstoff \_\_\_\_\_  
DN/Werkstoff \_\_\_\_\_  
\_\_\_\_ Stück    \_\_\_\_ EP    \_\_\_\_ GP

Fabrikat:  
Druckdichtigkeit:  
Dichtungsmaterial:  
Edelstahl:  
Temperaturbeständigkeit:  
Norm/Zulassung:

MÜCHER DICHTUNGEN®, 50226 Frechen, T +49 2234 928 03-0, F -55  
0.6 bar Wasser / -0.3 Vakuum  
EPDM oder NBR mit Führungsrillen nach DIN EN 681-1  
V2A/1.4301, alternativ V4A/1.4404 nach DIN EN 10088-2  
-40°C bis +120°C, kurzfristige Spitzentemperatur +160°C  
DIN EN 16397-2



## VARIANTEN

KUPPLUNG MDC						
Artikelnummer	Artikelbezeichnung	A Spannbereich (mm)	L Länge (mm)	druckdicht (bar)	Nm	Gewicht (kg)
500044	MDC 32	24 - 32	64	0,6	3	0,10
500045	MDC 40	32 - 40	64	0,6	3	0,10
500046	MDC 50	42 - 50	64	0,6	3	0,10
500123	MDC 56	50 - 56	70	0,6	3	0,10
500047	MDC 65	55 - 65	85	0,6	3	0,20
500048	MDC 75	65 - 75	90	0,6	3	0,25
500049	MDC 89	75 - 89	90	0,6	3	0,35
500132	MDC 95	85 - 95	90	0,6	6	0,40
500050	MDC 100	85 - 100	100	0,6	6	0,40
500051	MDC 115	100 - 115	120	0,6	6	0,45
500052	MDC 120	105 - 120	106	0,6	6	0,35
500124	MDC 125	110 - 125	120	0,6	6	0,40
500053	MDC 137	120 - 137	120	0,6	6	0,40
500054	MDC 150	125 - 150	120	0,6	6	0,45
500055	MDC 162	137 - 162	120	0,6	6	0,50
500125	MDC 165	150 - 165	105	0,6	6	0,50
500056	MDC 175	150 - 175	120	0,6	6	0,55
500057	MDC 190	165 - 190	150	0,6	6	0,55
500058	MDC 200	175 - 200	150	0,6	6	0,55

Größere Referenzen siehe Mücher-Tiefbau.



## Kupplung

### CANADA PLUS MSC

- + Kupplung für alle Materialien
- + erdverlegt & oberirdisch einsetzbar
- + mit Ausgleichsringen kombinierbar
- + druckdicht bis 2.5 bar

#### Kupplung Canada Plus MSC – zur außenliegenden Verbindung von Spitzenden von Rohrsystemen aller Materialien

Die Kupplung Canada Plus MSC dient zur Spitzendverbindung von allen Rohrmaterialien gleicher oder unterschiedlicher Nennweite und erlaubt Außendurchmesser-Differenzen von maximal 12 mm.

Bei größeren Differenzen ist der Einsatz von Ausgleichsringen erforderlich.

Die Kupplung Canada Plus MSC ermöglicht erdverlegte und oberirdische Anwendungen innerhalb & außerhalb von Gebäuden.

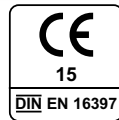
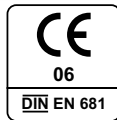

## MONTAGE



Rohrspitzenden ausrichten.



Kupplung über ein Spitzende schieben.



Kupplung mittig über beide Spitzenden schieben und Schösser wechselseitig anziehen

## BESCHREIBUNG

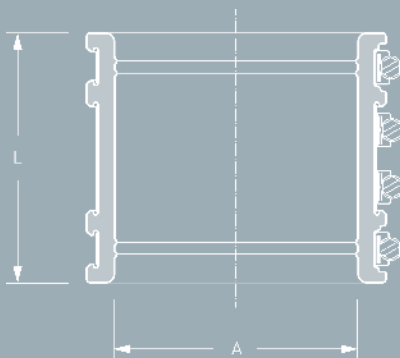

## MUSTERLEISTUNGSVERZEICHNIS

Kupplung Canada Plus MSC für erdverlegte und oberirdische Rohrsysteme innerhalb und außerhalb von Gebäuden, zur außenliegenden Spitzendverbindung aller Rohrmaterialien gleicher oder unterschiedlicher Nennweite. Ab einer Außendurchmesser-Differenz von 12 mm sind Ausgleichsringe erforderlich.

Rohr 1  
Rohr 2  
Artikelnummer

DN/Werkstoff \_\_\_\_\_  
DN/Werkstoff \_\_\_\_\_  
\_\_\_\_ Stück    \_\_\_\_ EP    \_\_\_\_ GP

Fabrikat:  
Druckdichtigkeit:  
Korrosionsresistenz:  
Dichtungsmaterial:  
Edelstahl:  
Temperaturbeständigkeit:  
Norm/Zulassung:

MÜCHER DICHTUNGEN®, 50226 Frechen, T +49 2234 928 03-0, F -55  
2.5 bar Wasser / -0.3 bar Vakuum  
TOX®- Technologie  
EPDM oder NBR mit Führungsrillen nach DIN EN 681-1  
V2A/1.4301, alternativ V4A/1.4404 nach DIN EN 10088-2  
-40°C bis +120°C, kurzfristige Spitzentemperatur +160°C  
DIN EN 16397-2



## VARIANTEN

KUPPLUNG CANADA PLUS MSC						
Artikelnummer	Artikelbezeichnung	A Spannbereich (mm)	L Länge (mm)	druckdicht (bar)	Nm	Gewicht (kg)
500136	Canada Plus MSC 50	42-50	64	2,5	6	0,1
500059	Canada Plus MSC 65	55-65	85	2,5	6	0,3
500060	Canada Plus MSC 75	65-75	90	2,5	6	0,3
500061	Canada Plus MSC 89	75-89	90	2,5	6	0,4
500134	Canada Plus MSC 95	85-95	90	2,5	6	0,5
500062	Canada Plus MSC 100	85-100	100	2,5	6	0,5
500063	Canada Plus MSC 115	100-115	120	2,5	6	0,8
500064	Canada Plus MSC 120	105-120	120	2,5	6	0,9
500135	Canada Plus MSC 125	110-125	120	2,5	6	0,9
500065	Canada Plus MSC 137	120-137	120	2,5	6	0,9
500066	Canada Plus MSC 150	125-150	120	2,5	6	1,0
500067	Canada Plus MSC 162	137-162	120	2,5	6	1,1
500068	Canada Plus MSC 175	150-175	120	2,5	6	1,2
500069	Canada Plus MSC 190	165-190	150	2,5	6	1,6
500070	Canada Plus MSC 200	175-200	150	2,5	10	1,7

Größere Referenzen siehe Mücher-Tiefbau.



## Multikupplung

### GENIUS

- + eine Kupplung für alle Materialien
- + erdverlegt & oberirdisch einsetzbar
- + Ausgleichsringe sind integriert
- + druckdicht bis 2.5 bar

**Multikupplung GENIUS - universell einsetzbar bei Rohrsystemen mit unterschiedlichen Außendurchmesser und gleicher Nennweite**  
Die Multikupplung GENIUS mit integrierten Ausgleichsringen dient zur Spitzendverbinding und verbindet innerhalb einer Nennweite aller Rohrwerkstoffe. Sie ermöglicht erdverlegte und oberirdische Anwendungen innerhalb & außerhalb von Gebäuden.

Mit der Multikupplung GENIUS hat der Verleger stets die passende Kupplung verfügbar, egal welche Rohre in der gleichen Nennweite verbunden werden.



## MONTAGE



Ausgleichsring beim kleinen Rohr eingeklappt lassen, beim großen Rohr den Ausgleichsring ausklappen und abtrennen.



Multikupplung GENIUS auf großes Rohr schieben.



Kleines Rohr einschieben und Schläsler wechselseitig anziehen.

## BESCHREIBUNG

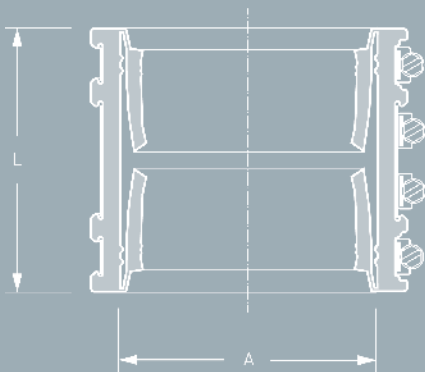

## MUSTERLEISTUNGSVERZEICHNIS

Multikupplung Genius mit integrierten Ausgleichsringen zur außenliegenden Verbindung zweier Spitzenden von Rohrsystemen gleicher Nennweite mit unterschiedlichen oder gleichen Außendurchmessern.

Rohr 1 DN/Werkstoff \_\_\_\_\_  
Rohr 2 DN/Werkstoff \_\_\_\_\_

Artikelnummer \_\_\_\_\_  
\_\_\_ Stück \_\_\_ EP \_\_\_ GP

Fabrikat: MÜCHER DICHTUNGEN®, 50226 Frechen, T +49 2234 928 03-0, F -55  
 Druckdichtigkeit: 2.5 bar Wasser / - 0.3 bar Vakuum  
 Korrosionsresistenz: TOX®-Technologie  
 Dichtungsmaterial: EPDM oder NBR mit Führungsrillen nach DIN EN 681-1  
 Edelstahl: V2A/1.4301, alternativ V4A/1.4404 nach DIN EN 10088-2  
 Temperaturbeständigkeit: -40°C bis +120°C, kurzfristige Spitztemperatur +160°C  
 Norm/Zulassung: DIN EN 16397-2



## VARIANTEN

MULTIKUPPLUNG GENIUS						
Artikelnummer	Artikelbezeichnung	A Spannbereich (mm)	L Länge (mm)	druckdicht (bar)	Nm	Gewicht (kg)
500071	GENIUS DN 100	108 - 137	120	2,5	10,0	1,30
500072	GENIUS DN 125	123 - 162	120	2,5	10,0	1,50
500073	GENIUS DN 150	158 - 192	150	2,5	10,0	2,40

Größere Referenzen siehe Mücher-Tiefbau.

## ANWENDUNGSBEISPIELE

DN 100	GENIUS-VARIANTEN Spannbereich (mm)	DN 125	GENIUS-VARIANTEN Spannbereich (mm)	DN 150	GENIUS-VARIANTEN Spannbereich (mm)
Steinzeug — Steinzeug	 125-137 125-137	Steinzeug — Steinzeug	 150-162 150-162	Steinzeug — Steinzeug	 176-192 176-192
KG/PP GFK FZ/AZ GGG SML PE — Steinzeug	 108-125 125-137	KG/PP GFK FZ/AZ GGG SML PE — Steinzeug	 123-150 150-162	KG/PP GFK FZ/AZ GGG SML PE — Steinzeug	 158-176 176-192
KG/PP GFK FZ/AZ GGG SML PE — KG/PP — GFK — FZ/AZ — GGG — SML — PE	 108-125 108-125	KG/PP GFK FZ/AZ GGG SML PE — KG/PP — GFK — FZ/AZ — GGG — SML — PE	 123-150 123-150	KG/PP GFK FZ/AZ GGG SML PE — KG/PP — GFK — FZ/AZ — GGG — SML — PE	 158-176 158-176



## FLEXIBLER ABZWEIG MFA

- + nachträglicher Anschluss
- + 90° T-Stück
- + für waagerechten und senkrechten Einbau
- + druckdicht bis 0.5 bar

### Flexibler Abzweig – für den nachträglichen Anschluss an bestehenden Rohrleitungen

Der Flexible Abzweig dient zum nachträglichen Anschluss an bestehende Rohrleitungen. Er ist sowohl unterputzgeeignet als auch für freiliegende Rohrverbindungen einsetzbar.

Der Flexible Abzweig besteht aus einem hochwertigen EPDM Dichtungsmaterial, dass sich durch Langlebigkeit auszeichnet und in Falleitungen geräuschreduzierend wirkt.

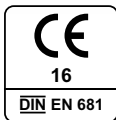

## MONTAGE



Rohrstück heraustrennen. Rohrhalterung lösen.

Flexiblen Abzweig zwischen Spitzenden positionieren.

Spitzenden in Flexiblen Abzweig schieben, Schösser anziehen und Rohrhalterung wieder fixieren.

## BESCHREIBUNG

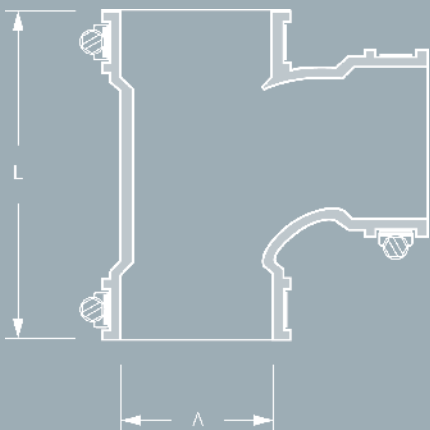

## MUSTERLEISTUNGSVERZEICHNIS

Flexibler Abzweig 90° – für den nachträglichen Anschluss an bestehenden Rohrleitungen.

Rohr 1 \_\_\_\_\_  
 Rohr 2 \_\_\_\_\_  
 Rohr 2 \_\_\_\_\_  
 DN/Werkstoff \_\_\_\_\_  
 DN/Werkstoff \_\_\_\_\_  
 DN/Werkstoff \_\_\_\_\_

Artikelnummer \_\_\_\_\_  
 \_\_\_\_\_ Stück    \_\_\_\_\_ EP    \_\_\_\_\_ GP

Fabrikat: MÜCHER DICHTUNGEN®, 50226 Frechen, T +49 2234 928 03-0, F -55  
 Druckdichtigkeit: 0,5 bar Wasser / -0,3 bar Vakuum  
 Dichtungsmaterial: EPDM nach DIN EN 681-1  
 Edelstahl: V2A/1.4301, alternativ V4A/1.4404 nach DIN EN 10088-2  
 Temperaturbeständigkeit: -40°C bis +120°C, kurzfristige Spitztemperatur +160°C  
 Norm/Zulassung: DIN EN 681-1



## VARIANTEN

FLEXIBLER ABZWEIG MFA						
Artikelnummer	Artikelbezeichnung	A Spannbereich (mm)	L Länge (mm)	druckdicht (bar)	Nm	Gewicht (kg)
500074	Flexibler Abzweig MFA 50	40 - 50	125	0,6	6	0,20
500075	Flexibler Abzweig MFA 60	50 - 60	125	0,6	6	0,30
500076	Flexibler Abzweig MFA 90	78 - 90	200	0,6	6	0,60
500077	Flexibler Abzweig MFA 118	106 - 118	245	0,6	6	1,10



## FLEXIBLER BOGEN MFB

- + 90° Bogen
- + wirtschaftliche Lösung
- + für waagerechten und senkrechten Einbau
- + druckdicht bis 0.5 bar

**Flexibler Bogen – für die Reparatur bestehender Rohrleitungen**  
 Der Flexible Bogen dient zur Reparatur bestehender Rohrleitungen. Er ist sowohl unterputzgeeignet als auch für freiliegende Rohrverbindungen einsetzbar.

Der Flexible Bogen besteht aus einem hochwertigen EPDM Dichtungsmaterial, dass sich durch Langlebigkeit auszeichnet und in Fallleitungen geräuschreduzierend wirkt.



## MONTAGE



Rohrstück heraustrennen. Rohrhalterung lösen.



Flexiblen Bogen zwischen Spitzenden positionieren.



Spitzenden in Flexiblen Bogen schieben, Schlösser anziehen und Rohraufhängung wieder fixieren.

## BESCHREIBUNG

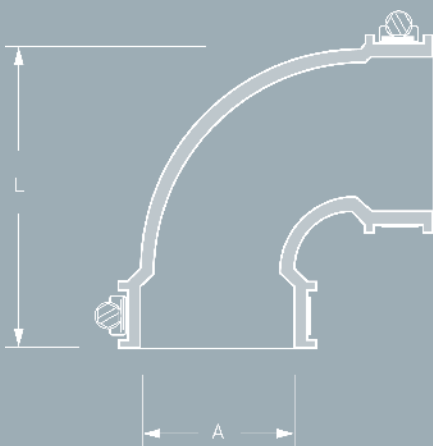

## MUSTERLEISTUNGSVERZEICHNIS

Flexibler Bogen 90° – für die Reparatur bestehender Rohrleitungen.

Rohr 1	DN/Werkstoff	_____
Rohr 2	DN/Werkstoff	_____
Artikelnummer	_____	_____
	___ Stück	___ EP ___ GP

Fabrikat: MÜCHER DICHTUNGEN®, 50226 Frechen, T +49 2234 928 03-0, F -55  
 Druckdichtigkeit: 0.5 bar Wasser / -0,3 bar Vakuum  
 Dichtungsmaterial: EPDM nach DIN EN 681-1  
 Edelstahl: V2A/1.4301, alternativ V4A/1.4404 nach DIN EN 10088-2  
 Temperaturbeständigkeit: -40°C bis +120°C, kurzfristige Spitzentemperatur +160°C  
 Norm/Zulassung: DIN EN 681-1



## VARIANTEN

FLEXIBLER BOGEN MFB						
Artikelnummer	Artikelbezeichnung	A Spannbereich (mm)	L Länge (mm)	druckdicht (bar)	Nm	Gewicht (kg)
500078	Flexibler Bogen MFB 50	40 - 50	95	0,6	6	0,10
500079	Flexibler Bogen MFB 60	50 - 60	140	0,6	6	0,20
500139	Flexibler Bogen MFB 75	65 - 75	155	0,6	6	0,30
500080	Flexibler Bogen MFB 90	78 - 90	190	0,6	6	0,50
500081	Flexibler Bogen MFB 118	106 - 118	210	0,6	6	0,80



## ENDKAPPE MEK

- + Verschluss von Rohrleitungen
- + Einsatz innerhalb & außerhalb von Gebäuden
- + Spannbänder aus nichtrostendem Edelstahl
- + druckdicht bis 0.5 bar

### Endkappe - zum permanenten oder vorübergehenden Verschluss von Rohren

Die Endkappe wird zum vorübergehenden oder permanenten Verschluss von Rohrenden verwendet.

Sie kann sowohl innerhalb als auch außerhalb von Gebäuden eingesetzt werden.

**DIN 4060**



## MONTAGE



Endkappe auf dem Rohrende platzieren.

Spannband anziehen.

## BESCHREIBUNG

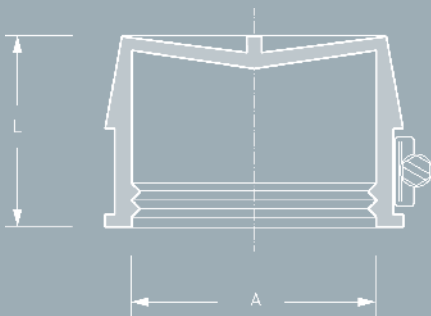

## MUSTERLEISTUNGSVERZEICHNIS

Endkappe zum vorübergehenden oder permanenten Verschluss von Rohrenden.

Rohr DN/Werkstoff \_\_\_\_\_

Artikelnummer \_\_\_\_\_  
 \_\_\_ Stück \_\_\_ EP \_\_\_ GP

Fabrikat: MÜCHER DICHTUNGEN®, 50226 Frechen, T +49 2234 928 03-0, F -55  
 Druckdichtigkeit: 0.5 bar Wasser / -0,3 bar Vakuum  
 Dichtungsmaterial: EPDM nach DIN EN 681-1  
 Edelstahl: V2A/1.4301, alternativ V4A/1.4404 nach DIN EN 10088-2  
 Temperaturbeständigkeit: -40°C bis +120°C, kurzfristige Spitztemperatur +160°C  
 Norm/Zulassung: DIN EN 681-1



## VARIANTEN

ENDKAPPE MEK						
Artikelnummer	Artikelbezeichnung	A Spannbereich (mm)	L Länge (mm)	druckdicht (bar)	Nm	Gewicht (kg)
500082	Endkappe MEK 1	45 - 55	40	0,6	6	0,10
500083	Endkappe MEK 2	56 - 66	40	0,6	6	0,10
500084	Endkappe MEK 3	80 - 90	40	0,6	6	0,20
500085	Endkappe MEK 4	105 - 115	40	0,6	6	0,20
500086	Endkappe MEK 5	130 - 140	40	0,6	6	0,20
500087	Endkappe MEK 6	155 - 165	40	0,6	6	0,30



## ROLLRING MRR

- + Rohranschluss an Muffen ohne Dichtung
- + Muffenverbindung wird erhalten
- + zuverlässige und wirtschaftliche Lösung
- + druckdicht bis 0.6 bar

### Rollring – zum Verbinden von Spitzenden aller Rohrwerkstoffe an Muffen ohne Dichtung

Der Rollring verbindet Spitzenden aller Rohrwerkstoffe mit Muffen ohne Dichtung (z.B. Steinzeug oder Beton).

Mit Einsatz des Rollrings bleibt die Muffenverbindung erhalten.

Der Rollring wird individuell nach den maßlichen Gegebenheiten berechnet, um die richtige Verpressung sicher zu stellen.

**DIN 4060**

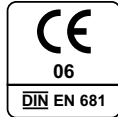

## MONTAGE



Kein Gleitmittel verwenden.



Übergangsrollring vor die Muffe halten.



Spitzende einschieben.

## BESCHREIBUNG

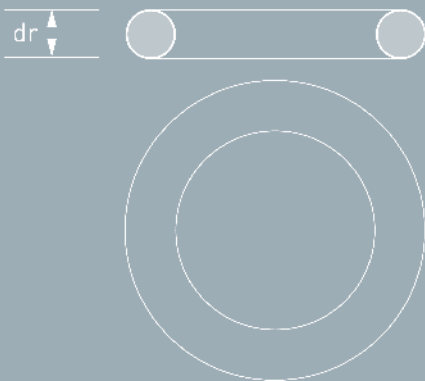

## MUSTERLEISTUNGSVERZEICHNIS

Rollring zum Verbinden von Spitzenden aller Rohrwerkstoffe an Muffen ohne Dichtung.

Rohr 1 DN/Werkstoff \_\_\_\_\_  
 Muffe Innen-Ø (mm) \_\_\_\_\_  
 Rohr 2 DN/Werkstoff \_\_\_\_\_  
 Außen-Ø (mm) \_\_\_\_\_

Artikelnummer \_\_\_\_\_  
 \_\_\_ Stück \_\_\_ EP \_\_\_ GP

Fabrikat: MÜCHER DICHTUNGEN®, 50226 Frechen, T +49 2234 928 03-0, F -55  
 Druckdichtigkeit: 0.5 bar Wasser / -0.3 bar Vakuum  
 Dichtungsmaterial: SBR nach DIN EN 681-1  
 Temperaturbeständigkeit: -40°C bis +80°C, kurzfristige Spitztemperatur +130°C  
 Norm/Zulassung: DIN EN 681-1



## VARIANTEN

ÜBERGANGSROLLRING MRR								
Artikelnummer	Artikelbezeichnung	DN	Rohrwerkstoff Spitze	Außen-Ø (mm)	Muffen-Innen-Ø (mm)	dr Schnurstärke (mm)	druckdicht (bar)	Gewicht (kg)
500088	Rollring MRR STZG DN 100 16 mm	100	Steinzeug	131	150 - 160	16	0,5	0,10
500089	Rollring MRR STZG DN 100 18 mm	100	Steinzeug	131	151 - 161	18	0,5	0,10
500090	Rollring MRR STZG DN 100 20 mm	100	Steinzeug	131	152 - 162	20	0,5	0,10
500091	Rollring MRR STZG DN 100 22 mm	100	Steinzeug	131	153 - 163	22	0,5	0,10
500092	Rollring MRR SML/KG DN 100 32 mm	100	SML/KG	110	156 - 162	32	0,5	0,30
500093	Rollring MRR STZG DN 125 18 mm	125	Steinzeug	159	178 - 190	18	0,5	0,10
500094	Rollring MRR STZG DN 125 20 mm	125	Steinzeug	159	179 - 191	20	0,5	0,10
500095	Rollring MRR STZG DN 125 22 mm	125	Steinzeug	159	180 - 192	22	0,5	0,10
500096	Rollring MRR STZG DN 125 24 mm	125	Steinzeug	159	181 - 193	24	0,5	0,20
500097	Rollring MRR SML DN 125 34 mm	125	SML	135	184 - 190	34	0,5	0,30
500098	Rollring MRR KG DN 125 43 mm	125	KG	125	184 - 190	43	0,5	0,50
500099	Rollring MRR STZG DN 150 20 mm	150	Steinzeug	186	207 - 219	20	0,5	0,10
500100	Rollring MRR STZG DN 150 22 mm	150	Steinzeug	186	208 - 220	22	0,5	0,20
500101	Rollring MRR STZG DN 150 24 mm	150	Steinzeug	186	209 - 221	24	0,5	0,20
500102	Rollring MRR STZG DN 150 26 mm	150	Steinzeug	186	210 - 222	26	0,5	0,30
500103	Rollring MRR FZ DN 150 34 mm	150	FZ	176	214 - 222	34	0,5	0,40
500104	Rollring MRR SML/KG DN 150 38 mm	150	SML/KG	160	215-223	38	0,5	0,50
500105	Rollring MRR STZG DN 200 22 mm	200	Steinzeug	242	265 - 279	22	0,5	0,20
500106	Rollring MRR STZG DN 200 24 mm	200	Steinzeug	242	266 - 280	24	0,5	0,30
500107	Rollring MRR STZG DN 200 26 mm	200	Steinzeug	242	267 - 281	26	0,5	0,30
500108	Rollring MRR SML DN 200 46 mm	200	SML	210	275 - 283	46	0,5	1,10
500109	Rollring MRR KG DN 200 51 mm	200	KG	200	274 - 282	51	0,5	1,10

Rollringe verfügbar in den Schnurstärken 10 - 51 mm .



## GLEITMITTEL MGM

- + Einschubkräfte werden reduziert
- + Verträglichkeit mit Dichtmitteln gewährleistet
- + für Kunststoffrohre
- + verschiedene Gebindegrößen erhältlich

### Gleitmittel – zur Reduzierung der Einschubkräfte bei der Verlegung von Kunststoffrohren

Das Gleitmittel wird bei der Verlegung von Kunststoffrohren zur Reduzierung der Einschubkräfte verwendet.

Die Verträglichkeit mit allen Dichtmitteln ist gegeben.



## MONTAGE

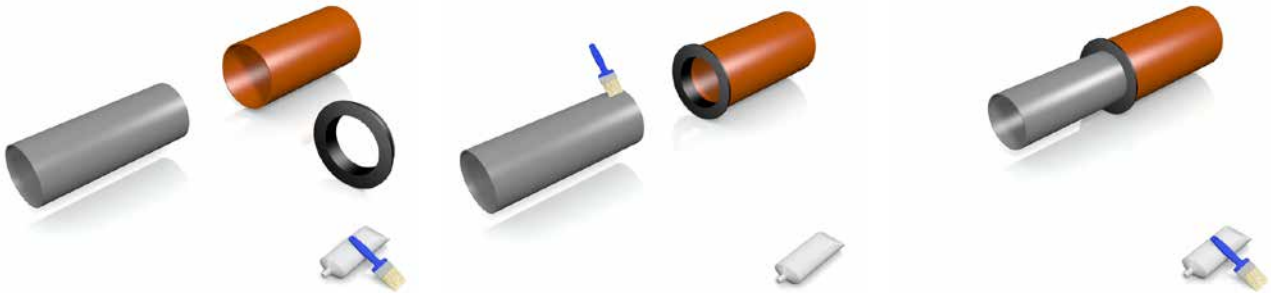

Muffe und Spitzende säubern.

Gleitmittel auf Spitzende auftragen.

Rohre zusammenschieben.

## MUSTERLEISTUNGSVERZEICHNIS

Gleitmittel – zur Reduzierung der Einschubkräfte bei der Verlegung von Kunststoffrohren.

Rohrwerkstoff \_\_\_\_\_

Gebindegröße \_\_\_\_\_

\_\_\_ Stück    \_\_\_ EP    \_\_\_ GP

Fabrikat: MÜCHER DICHTUNGEN®, 50226 Frechen, T +49 2234 928 03-0, F -55  
 Anwendungsgebiet: Kunststoffrohre  
 Gebindegrößen: Weiß 250 g Tube, 500 g Tube, 1 Kg Dose  
 Norm/Zulassung: Sicherheitsdatenblatt (EG) Nr. 1907/2006



## VARIANTEN

GLEITMITTEL MGM				
Artikelnummer	Artikelbezeichnung	Rohrwerkstoff	Inhalt Gebinde	Gewicht (kg)
500110	Gleitmittel MGM weiß 250 ml	für Kunststoffrohre	250 ml Tube	0,30
500111	Gleitmittel MGM weiß 500 ml	für Kunststoffrohre	500 ml Tube	0,50
500112	Gleitmittel MGM weiß 1 kg	für Kunststoffrohre	1 kg Dose	1,10

**VERSCHIEDENE ROHRMATERIALIEN** 

DN	PP / PVC	SML / BML	GGG	GFK	ULTRA RIB 1 UND 2	STAHLBETON (CA. MAßE)	BETON (CA. MAßE)	AZ	ETERNIT FZ KL. A	ETERNIT FZ KL. B
100	110	110	118	-	-	-	-	116	-	124
125	125	135	144	-	-	-	-	141	-	149
150	160	160	170	168	170	-	200	168	-	172/176
200	200	210	222	220	225	-	260	220	-	224/230
250	250	274	274	272	280	-	310	273	-	278/284
300	315	326	326	324	335	440	380	328	-	338
350	355	-	378	376	-	-	-	384	-	392
400	400	429	429	427	450	550	490	432	442	448
450	450	-	480	478	-	-	-	486	496	502
500	500	532	532	530	560	660	610	540	552	556
600	630	635	635	616	-	770	730	646	658	664
700	710	-	738	718	-	880	840	750	768	778
800	800	-	842	820	-	1000	960	858	876	888
900	900	-	945	924	-	1120	-	963	982	998
1000	1000	-	1048	1026	-	1240	1190	1068	1090	1108
1100	-	-	1152	1099	-	1360	-	-	-	-
1200	1200	-	1255	1229	-	1480	-	1281	1306	1328

(Alle Maßangaben in mm)

**STEINZEUGROHRE, NACH DIN EN 295** 

NORMALLAST (Alle Maßangaben in mm)			
DN	DIN 1230	STG-Keramo	STG-Keramo Vortrieb dM
100	131 +/- 3	131 +/- 1,5	-
125	159 +/- 3,5	159 +/- 2	-
150	186 +/- 4	186 +/- 2	213 +0/- 4
200	242 +/- 5	242 +/- 5	276 +0/- 4
250	296 +/- 6	299 +/- 6	361 +0/- 8
300	350 +/- 7	355 +/- 7	417 +0/- 10
350	404 +/- 7	417 +/- 7	-
400	460 +/- 8	486 +/- 8	557 +0/- 10
450	524 +/- 8	-	-
500	581 +/- 9	581 +/- 9	644 +0/- 10
600	687 +/- 12	687 +/- 12	765 +0/- 14

Stand: April 2022 – Technische Maßänderungen vorbehalten –

HOCHLAST (Alle Maßangaben in mm)		
DN	DIN 1230	STG-Keramo
100	-	-
125	-	-
150	-	-
200	262 +/- 5	254 +/- 5
250	318 +/- 6	318 +/- 6
300	374 +/- 7	376 +/- 7
350	430 +/- 7	-
400	490 +/- 7	492 +/- 8
450	548 +/- 8	-
500	607 +/- 9	609 +/- 9
600	721 +/- 12	725 +/- 12
700	831 +/- 15	832 +/- 12
800	941 +/- 17	932 +/- 12



## ROHRSYSTEME



DN	Conel Drain	Eternit Faserzement alt	Friaphon	Geberit PE	Geberit Silent PP	Georg Fischer PE-HD	Georg Fischer Silenta Premium	Gusseisenrohr GA	Gusseisenrohr GGG
30	-	-	-	32	32	-	-	-	-
40	40	-	-	40	40	40	-	-	-
50	50	64	52	50	50	50	-	60	-
56	-	-	-	56	-	56	58	-	-
60	-	-	-	-	-	63	-	-	-
70	75	87	78	75	75	75	78	80	-
80	-	-	-	-	-	-	-	-	98
90	90	-	90	90	90	90	90	-	-
100	110	116	110	110	110	110	110	112	118
125	-	141	135	125	125	125	135	137	144
150	-	168	160	160	160	160	160	162	170

(Alle Maßangaben in mm)

## ROHRSYSTEME



DN	HT/HT Safe	Loro X	Pipelife Master 3	Polo-Kal NG	Raupiano Plus	Skolan dB	SML	Valsir HDPE	Wavin AS
30	32	32	32	32	-	-	-	32	-
40	40	42	40	40	40	-	48	40	-
50	50	53	50	50	50	-	58	50	-
56	-	-	-	-	-	58	-	56	58
60	-	-	-	-	-	-	-	63	-
70	75	73	75	75	75	78	78	75	78
80	-	89	-	-	-	-	83	-	-
90	90	-	-	90	90	90	-	90	90
100	110	102	110	110	110	110	110	110	110
125	125	133	125	125	125	135	135	125	135
150	160	159	160	160	160	160	160	160	160

Stand: April 2022 – Technische Maßänderungen vorbehalten –

(Alle Maßangaben in mm)



DAS MÜCHER-VERSPRECHEN 



**BERATUNG**

Vertrauen Sie uns – wir beraten Sie richtig!  
Sowohl die technische als auch die kaufmännische Beratung hat bei Mücher oberste Priorität.



**LIEFERUNG**

Heute bestellt – am nächsten Morgen geliefert!



**INNOVATION**

Die Innovationskraft von Mücher schafft permanent neue Produkte, die dazu beitragen, Problemsituationen an den Baustellen zu lösen.



**VERFÜGBARKEIT**

100%-ige Lieferfähigkeit schafft Vertrauen!  
Wir haben unsere gesamte Produktpalette in hohen Stückzahlen ständig für Sie am Lager.



**SICHERHEIT**

Mit Mücher sind Sie auf der sicheren Seite! Alle unsere Produkte entsprechen den gültigen DIN- und EN-Normen sowie nationalen und europäischen Zulassungen.  
Wo Mücher drauf steht, ist Sicherheit drin.

MÜCHER DICHTUNGEN GmbH & Co. KG  
Europaallee 43, D-50226 Frechen

T +49 2234 928 03-0  
F +49 2234 928 03-55  
info@muecher.com

[www.muecher.com](http://www.muecher.com) 

**TIEFBAU**

**INDUSTRIE**

**HAUSTECHNIK**



MÜCHER  
PRODUKT-FINDER